

OWNER'S MANUAL

UX **UMAREX**
AIR GUNS

UX[®]
UMAREX

AIR SABER

PCP ARROW RIFLE
CARABINE POUR FLÈCHE PCP
RIFLE DE FLECHA PCP



• Shoots Arrows • Tire des flèches • Dispara Flechas

MODEL	ARROW GRAIN	VELOCITY	ANGER DISTANCE
Umarex [®] AirSaber	376 Grain	up to 450 fps (137 m/s)	800 yds (732 m)

- EN Owner's manual 2 - 11
- FR Manuel du propriétaire 12 - 21
- ES Manual de operación del usuario 22 - 30



⚠ WARNING NOT A TOY. THIS ARROW GUN IS RECOMMENDED FOR ADULT USE ONLY. MISUSE OR CARELESS USE MAY CAUSE SERIOUS INJURY OR DEATH. MAY BE DANGEROUS UP TO 800 YARDS (732 METERS).

This is a high powered arrow gun for use by those 18 years of age or older. Read this owner's manual before using. The purchaser and user should conform to all laws governing the purchase, use and ownership of arrow guns.

The AirSaber is a high-powered airgun that shoots arrows. Extreme caution must be taken with regard to handling and shooting. Use of archery backstops created for crossbows (minimum of 450 fps) is highly recommended. Airgun backstops and pellets traps are not suitable.

- 1** |  SAFETY INSTRUCTIONS
- 2** |  CARE
- 3** |  DESCRIPTION
- 4** |  OPERATION

Arrow guns differ in their operation and you are never ready to fire any gun until you are thoroughly familiar with it. Read the following operating instructions thoroughly prior to operating.

These symbols and safety signal words,   **NOTICE**, mark warnings, cautions, and notices in this owner's manual. Carefully follow them for your own safety and the safety of others.

READ THIS OWNER'S MANUAL COMPLETELY. This arrow gun is not a toy. Treat it with the same respect you would a firearm. Always carefully follow the safety instructions found in this owner's manual and keep this manual in a safe place for future use.



Eye protection required. Wear your shooting glasses.

⚠ WARNING Do not brandish or display this arrow gun in public – it may confuse people and may be a crime. Police and others may think it is a firearm. Do not change the coloration and markings to make it look more like a firearm. That is dangerous and may be a crime.

⚠ CAUTION

Failure to follow the instructions and recommendations in this owner's manual may result in bodily injury including face, eye, and ear injury, blindness, or deafness.



SAFETY FIRST

Learn how to handle your arrow gun in a safe and proper manner. Remember that according to the basic rules of safety, touching an arrow gun is the same as handling it.

- You and others with you **MUST** always wear shooting glasses to protect your eyes. If you wear reading glasses the lenses must be certified for impact resistance or you should wear safety glasses intended for use over normal optical reading glasses.
- Always aim in a **SAFE DIRECTION**. Always keep the muzzle of the arrow gun pointed in a **SAFE DIRECTION**.
- Always keep your finger off the trigger and out of the trigger guard until ready to shoot.
- Never point the arrow gun at anything you do not intend to shoot.
- Always treat the arrow gun as though it is loaded and with the same respect you would a firearm.
- Never look down the muzzle of an arrow gun.
- Always keep the arrow gun "ON SAFE" until you are ready to shoot.
- Always check to see if the airgun is "ON SAFE" and unloaded when getting it from another person or from storage.
- Use only arrows that have been specifically designed for your arrow gun.
- Always inspect your arrows before use. Never use an arrow showing any signs of damage. Damaged arrows can fail catastrophically and cause injury to yourself and others and damage your arrow gun. Damaged arrows should be discarded immediately.
- Do not shoot at fragile objects such as windows.
- Do not shoot at hard or dense objects as the arrow could be damaged and cause injury.
- Place the backstop in a location that will be safe should the backstop fail.
- Your backstop should be intended for use with high-velocity crossbows and checked for wear before and after each use. All backstops are subject to wear and will eventually fail. Replace your backstop if the surface is worn or damaged or if fired arrows pass through it.
- Do not attempt to disassemble or tamper with your arrow gun. Unauthorized repairs or modifying the function of your arrow gun in any way may be unsafe and will void your warranty.
- Before you store your arrow gun, make sure it is unloaded and the arrow gun is "ON SAFE."
- Always store your arrow gun in a secure location away from unauthorized users and separate from ammunition.
- Store your PCP arrow gun charged with 1000 psi of air to keep the valves closed and free of dirt/debris.



1. LEARNING THE PARTS OF YOUR ARROW GUN

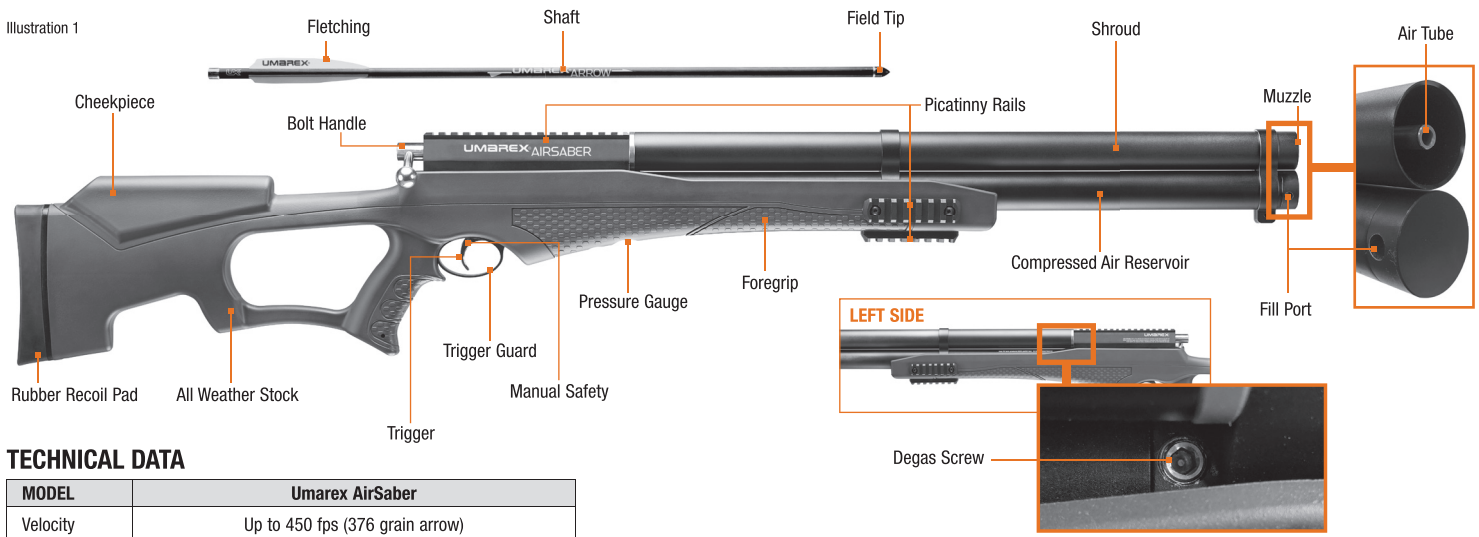

TECHNICAL DATA

MODEL	Umarex AirSaber
Velocity	Up to 450 fps (376 grain arrow)
Energy	169 ft. lbs. (376 grain arrow)
Arrow	Outside diameter: .35 in. (8.76 mm) Length: 22.625 in. (574.675 mm)
Length	41 in. (1041.4 mm)
Air Tube	20 in. (508 mm)
Weight	6.85 lb. (3107 g)
System	PCP
Propellant	Compressed air or nitrogen
Reservoir	3625 psi max pressure / 14.6 cubic in. (240 cc)
Trigger	2-stage
Safety	Manual trigger safety

⚠ WARNING Misuse or careless use of this arrow gun can cause serious injury or death. Read and follow the instructions carefully. Do not load an arrow into the arrow gun until you are ready to shoot. If you do load an arrow and then decide not to shoot, remove it either manually or by shooting the arrow gun at a safe target. An unloaded, uncocked arrow gun which is "on safe" is safest. Accidents happen fast, please handle the arrow gun safely.

⚠ CAUTION
The components of this arrow gun were engineered and manufactured to deliver optimum performance. Any modification or tampering with an arrow gun may cause a malfunction, void your warranty and may make it unsafe to use. Any change in performance (such as a lowered trigger pull force and shortened trigger travel) indicates possible modification, tampering and/or wear. Such an arrow gun should be inspected, replaced, or properly repaired by only qualified Umarex USA personnel. Any arrow gun that has been dropped should be checked by qualified personnel to ensure that its function has not been affected.



2. OPERATING THE SAFETY

⚠ WARNING Be sure the arrow gun is always pointed in a safe direction. Never point the arrow gun at any pet or person even if it is uncocked and unloaded. Always handle the arrow gun as if it were loaded and ready to fire.

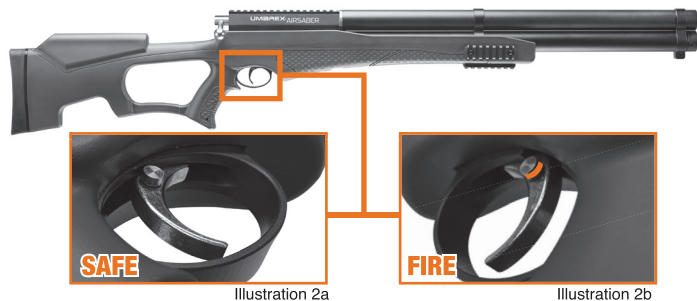

The Umarex® AirSaber has the safety as shown in **illustration 2**.

- To put "ON SAFE", push the safety in from the left so that the red ring is hidden (**illustration 2a**).
- To put "OFF SAFE" (on fire), push the safety in from the right so that the red ring is exposed (**illustration 2b**).

⚠ CAUTION

Like all mechanical devices, an arrow gun safety can fail. Even when the safety is "ON SAFE," you should continue to handle the arrow gun safely. Never point the arrow gun at anything you do not intend to shoot.

⚠ CAUTION

Before you put your arrow gun "OFF SAFE," be absolutely certain that your air rifle is pointed in a safe direction and that you are ready to fire.



3. CHARGING YOUR ARROW GUN

The Umarex® AirSaber arrow gun is equipped with a compressed air reservoir which is approved for compressed air up to 3625 psi. This reservoir can be filled at any time using the supplied fill port. DO NOT ATTEMPT TO REMOVE THE AIR RESERVOIR.

⚠ WARNING Do not overfill the reservoir. Excessive pressure can damage the arrow gun and may lead to a reservoir rupture which can cause injury or death.

⚠ WARNING Use only compressed dry air or nitrogen in this arrow gun. Using other gases, including pure oxygen, may result in damage to the arrow gun and can cause an explosion that may cause injury or death.

⚠ WARNING Before removing the filling hose, always bleed the air from the hose using the valve on the pump. Not doing so can result in the hose whipping around, which can cause injury or property damage.

⚠ WARNING Petroleum based lubricant must not be used in or with the compressed gas reservoir. Oxygen under pressure can react violently with petroleum based products, resulting in explosions, fire, damage to property, severe injury, and death.

⚠ WARNING The compressed air reservoir is not removable. It is a fixed, integral part of the arrow gun. DO NOT attempt to remove it. Removing the reservoir voids the warranty and may lead to serious injury or death.



CHARGING YOUR ARROW GUN

3A. READING YOUR ARROW GUN'S AIR RESERVOIR PRESSURE GAUGE

The pressure in the reservoir can be read on the built-in pressure gauge. The gauge has an accuracy of $\pm 10\%$. Temperature variations can also affect the level shown.

For most accurate readings during filling, consult the built-in gauge of the tank, compressor, or hand pump if available.

CAUTION

Check the pressure level indicator of the compressed air reservoir only when your arrow gun is unloaded and decocked and when the safety is engaged.

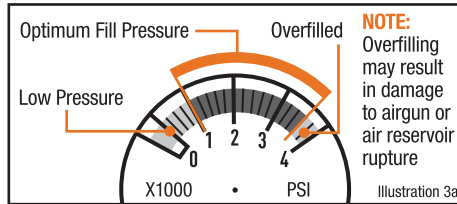

3B. FILLING THE AIR RESERVOIR WITH A HAND PUMP

Make sure the arrow gun is unloaded, cocked, ON SAFE and pointed in a safe direction. Attach the included quick-fill probe to the handpump's foster #12FS quick disconnect socket (illustration 3b), then insert the quick-fill probe into the fill port of the AirSaber (illustration 3c). Begin pumping. Continue pumping until the pressure gauge on the air reservoir reads between 1000-3625 psi. DO NOT OVERFILL. Once the desired pressure is reached, bleed the pump hose and disconnect the pump hose from the reservoir. **NOTE:** If pump hose is not bled before disconnecting, the hose may whip when disconnected and could result in injury or property damage.

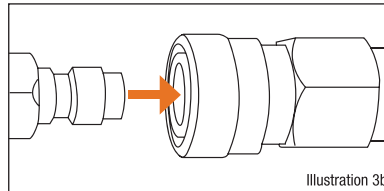

CHARGING YOUR ARROW GUN

EN

CAUTION

Use only a hand pump specifically designed for precharging high-pressure tanks and that is fitted with a foster #12FS quick disconnect attachment. Do not use a standard air compressor or bicycle pump.

3C. FILLING THE ARROW GUN RESERVOIR WITH A HIGH PRESSURE TANK/BOTTLE

Make sure the arrow gun is unloaded, cocked, ON SAFE and pointed in a safe direction. Attach the included quick-fill probe to the high pressure tank or bottle's foster #12FS quick disconnect socket (illustration 3b). Insert the quick-fill probe into the fill port of the AirSaber (illustration 3c). Slowly open the valve on the high pressure tank and begin filling the arrow gun reservoir. **NOTE:** Slowly fill the arrow gun reservoir. Filling too fast can cause heat to build up, which will result in an inaccurate reading on the reservoir's pressure gauge. Continue filling until the pressure gauge on the arrow gun reservoir reads between 1000-3625 psi. DO NOT OVERFILL. Once the desired pressure is reached, bleed the high pressure tank/bottle hose and disconnect it from the arrow gun reservoir. **NOTE:** If pump hose is not bled before disconnecting, the hose may whip when disconnected and could result in injury or property damage.

CAUTION

When refilling, use only oil-free and water-free compressed air (DIN EN 12021 – breathing air) or nitrogen with a maximum pressure of 3625 PSI (250 bar). Never expose a filled pressure reservoir to a temperature above 122°F (50° C). Do not make alterations to the compressed air reservoir or its valves. Observe applicable national statutory regulations for refilling. Do not refill an air reservoir that leaks or appears unsafe. Empty it in a safe manner.



4. DEGASSING YOUR ARROW GUN

NOTE: The arrow gun must be fired (“unseared”) to degas the air tank. The user must be certain there is NOT an arrow loaded before degassing the air rifle.

⚠ WARNING When degassed, the air is released through the air tube. If an arrow is loaded it will fire!

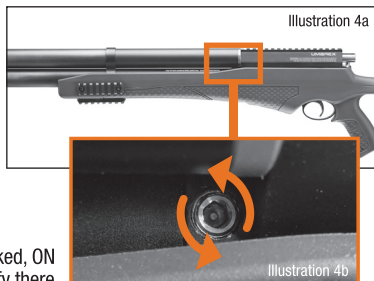

Make sure the airgun is unloaded, uncocked, ON SAFE and pointed in a safe direction. Verify there are NO arrows loaded. Locate the degas screw on the upper-left foregrip of the arrow gun (see **illustration 4a**) and slowly turn it counter-clockwise until you hear the pressurized air begin to vent (see **illustration 4b**). DO NOT CONTINUE TO TURN THE DEGAS SCREW. Allow it to vent slowly. Once you no longer hear gas venting, tighten the degas screw by turning it clockwise. Double-check to make sure the arrow gun is not loaded, cock the arrow gun, point in a safe direction, put “OFF SAFE” and pull the trigger to remove residual gas pressure in the arrow gun. While continuing to point in a safe direction, put ON SAFE and make sure the air reservoir pressure gauge shows no pressure in the reservoir.

5. LOADING & UNLOADING YOUR ARROW GUN

⚠ WARNING Arrows can be damaged if impacting hard objects, other arrows, or being shot into a target. Each arrow should be inspected for damage before use, such as cracks, splits, or the sound of cracking when handled. While wearing eye protection and gloves, inspect the arrows by gently flexing, twisting, and squeezing the shaft (see **illustration 5a**). A damaged arrow can splinter or explode upon firing, resulting in damage to the arrow gun and severe injury or death to yourself or observers. If you suspect an arrow has been damaged, dispose of the arrow immediately.

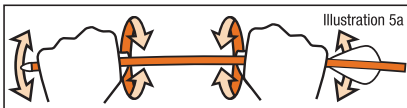

⚠ WARNING Use ONLY Umarex AirSaber Arrows with the AirSaber arrow gun. Use of other arrows can cause serious injury or even death. AirSaber arrows are engineered for strength sufficient to handle extremely high air pressure. Arrows for bows and crossbows are not strong enough to withstand the high air pressure and can explode when pressurized. This can cause serious injury to the shooter and bystanders.

⚠ CAUTION

Always load and unload an arrow by grabbing the shaft. If broadhead tips are being used, keep your hands away from the broadhead.

5A. LOADING

⚠ WARNING Never load an arrow into a cocked arrow gun.

Make sure the arrow gun is unloaded, uncocked, ON SAFE, and pointed in a safe direction. Slide the open end of the arrow over the air tube (**illustration 5b**) and keep pushing the arrow down until it will not move any further (**illustration 5c**).

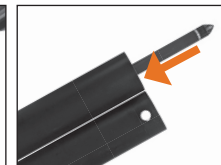

Illustration 5b

Illustration 5c

5B. DE-COCKING & UNLOADING

⚠ WARNING The arrow gun must be uncocked before unloading an arrow. Not doing so could cause serious injury or death.



AIMING AT A SAFE TARGET

To de-cock the AirSaber, point the muzzle in a safe direction and put the safety OFF SAFE. Pull up on the bolt handle and pull the bolt as far back as it will go (**illustration 6a**). Holding the bolt handle in that position with one hand, pull the trigger until a clicking noise is heard and hold it back (**illustration 6b**). **SLOWLY** return the bolt to the closed position (**illustration 6c**), release the trigger, and put the arrow gun ON SAFE.

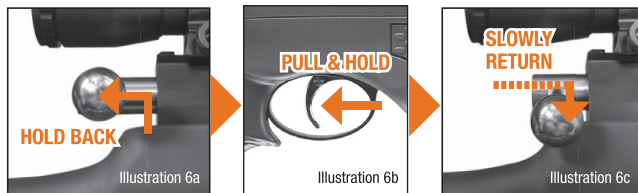

To unload the AirSaber, make sure the arrow gun is uncocked, ON SAFE, and pointed in a safe direction. Pull the arrow forward and slide it free of the air tube.

6. AIMING AT A SAFE TARGET

WARNING Never carry your arrow gun while cocked or loaded. It is best to cock the arrow gun only before shooting. Under no circumstances should your arrow gun be carried cocked and loaded.

ALWAYS BE SURE OF YOUR TARGET AND WHAT IS BEYOND IT. Never shoot at a sound, flash of color, or movement. A camouflaged hunter can easily be mistaken for a target. Always be sure of where the arrow will strike and shoot only if you are sure your projectile will stop behind your target. Think about what you will hit if you miss the target. Do not fire randomly into the sky.

CAUTION

Your backstop should be intended for use with high-velocity crossbows and checked for wear before and after each use. All backstops are subject to wear and will eventually fail. Discontinue use if the backstop surface shows signs of failure. Always place the backstop in a location that will be safe should the backstop fail. Discontinue the use of a backstop if the arrow passes through it.



FIRING YOUR ARROW GUN

EN

7. FIRING YOUR ARROW GUN

WARNING When cocking the arrow gun do not place your hand over or in front of the muzzle. Never allow the muzzle to point toward you or anyone else during cocking. Always keep the muzzle pointed in a safe direction.

WARNING Never assume that because the arrow gun is not loaded it is safe. Always treat the arrow gun as though it is loaded and with the same respect you would a firearm.

NOTE: Many factors affect arrow gun performance and velocity, lubrication, temperature, air pressure, and arrow weight.

When you are absolutely sure your arrow gun is aimed at a safe target and you are ready to fire, put your arrow gun "OFF SAFE" (see **section 2, Operating the Safety**). Cock the arrow gun by pulling up on the bolt handle and pulling the bolt back as far as it will go (**illustration 7a**). Then release the bolt handle and push it downward after it returns fully forward (**illustration 7b**). Squeeze the trigger.



WARNING When an arrow impacts a hard object, another arrow, or a game animal, damage to the arrow may occur. A damaged arrow can splinter and leave behind carbon shrapnel which can be harmful, especially if ingested.

If used to harvest game, inspect the entrance and exit wounds and the area around the wounds for carbon debris before removing the arrow.

If you suspect that carbon fiber fragments are present, use extreme caution when removing the arrow and any broken fragments of the arrow shaft. During field dressing, avoid any suspected carbon fiber debris and carefully remove and dispose of any matter that has the presence or suspected presence of carbon fiber fragments.

**8. HANDLING & CARE OF AIR RESERVOIRS**

⚠ WARNING The air used must comply with din 3188 (breathing air). Do not store the compressed air reservoir at temperatures above 122°F (50°C). Always adhere to the warnings and safety instructions of the manufacturer concerning the handling and storage of the compressed air reservoir.

⚠ WARNING Compressed air reservoirs may explode at temperatures above 122°F (50° C). Do not mutilate or incinerate them. Do not expose compressed air reservoirs to temperatures above 50°C (122°F), such as in a vehicle parked in the sun.

⚠ CAUTION

Compressed air reservoirs which are leaky, damaged or more than 10 years old should be emptied in a safe manner and not used or filled again. Ten years after the manufacturing date, the compressed air reservoir must be tested at the owner's expense or replaced. The manufacturing date is recorded on the reservoir. UMAREX USA does not test compressed air reservoirs.

- If your compressed air reservoir needs repair, call Umarex USA (479) 646-4210 and ask for the Service Department or visit www.umarexusa.com. **DO NOT ATTEMPT TO DISASSEMBLE IT!** Your compressed air reservoir requires special tools and fixtures to repair it. Any disassembly or modification not performed by Umarex USA will void the warranty.
- Do not alter the surface of the compressed air reservoir. In particular, do not engrave it or apply abrasives. This can damage the reservoir and create a safety risk.
- Inspect the compressed air reservoir for cracks and damage before each use.
- Protect the compressed air reservoir against damage of any kind.

The compressed air reservoir has a service life of 10 years. UMAREX USA does not test compressed air reservoirs. To find a D.O.T. approved testing facility, do a web search for 'D.O.T. hydrostatic testing' in your area.



Certain conditions may affect the air reservoir, which can impact its proper performance. These conditions include the usage, maintenance and storage at temperatures that are higher or lower than normal outdoors temperatures (normal equals 60°-80° F/16°-27° C) and when rapidly firing the arrow gun.

1. High temperatures can increase pressure in the air reservoir and also within the arrow gun, leading to higher than standard operating pressure. This excess pressure could cause the arrow gun to malfunction or be permanently damaged. Maximum storage or operation temperature should never exceed 122°F (50°C). This temperature can be reached if you leave the arrow gun under direct sunlight on a bright day. Thus, to ensure proper arrow gun operation, do not expose it to high temperatures or direct sunlight for long periods of time. Otherwise, the air reservoir could overheat and explode, which could damage the arrow gun and cause injuries or death to people around it.
2. Care should be exercised to ensure that the arrow gun is not shot with an air reservoir that is low in pressure. Here are some indicators of insufficient pressure:
 - A) The sound of the shot is not as loud as when the reservoir is full.
 - B) The arrow hits below the target or at a lower position than it would with a full air reservoir (that is, the velocity has dropped).

9. TROUBLESHOOTING**COMMON PROBLEMS**

Problem	Possible cause				
	Safety is engaged	Reservoir is empty	Debris in air tube	Low on air	Arrow not properly loaded
Poor shooting performance		●	●	●	●
Arrow gun does not shoot	●	●		●	●
Slow projectile		●	●	●	●



10. CARE AND MAINTENANCE

CAUTION

Before any care, cleaning or maintenance, always be sure your arrow gun is unloaded, uncocked, degassed, and with the safety in the "ON SAFE" position. Keep pointed in a safe direction. It is important to perform routine inspections and maintain your arrow gun properly.

NOTICE

Oils that contain acid or resin can damage seals and possibly the finish of the arrow gun.

NEVER STORE A LOADED OR COCKED ARROW GUN. Unload arrow from the arrow gun. Keep arrow gun away from children and untrained shooters. Store arrows separately from the arrow gun to keep them from untrained shooters. Protect your arrow gun from moisture and dirt; wipe clean the arrow gun and wrap it in a smooth, dry cloth.

REMEMBER: Always check to see that the arrow gun is unloaded when getting it from storage or from another person.

With care and routine inspections your arrow gun will provide many sessions of shooting enjoyment. Abuse, neglect and continued exposure to the elements will impair the performance of any arrow gun.

Your Umarex® AirSaber is designed to fire arrows that have been specifically manufactured for it only.

WARNING

Petroleum based lubricant must not be used in or with the compressed gas reservoir. Oxygen under pressure can react violently with petroleum based products, resulting in explosions, fire, damage to property, severe injury, and death.

CAUTION

Check the tightness of the stock screws between, during, and after shooting activity. Loose screws may cause injury or death.

WORKING PARTS: Your air rifle requires little lubrication. The surfaces around the bolt (see **illustration 8a**) and the trigger mechanism (see **illustration 8b**) should be lubricated with non-petroleum RWS Chamber Oil after every 500 shots. Remember, a little is good—a lot is not better.

SHROUD: To remove debris that may have collected in the shroud, spray low pressure canned air in the open space between the shroud and the inner air tube.

SURFACE: The exposed metal parts (receiver, screw heads, trigger, etc.) **MUST** be wiped clean using a slightly oiled cloth after handling to prevent rust. Use light acid free and resin free oil. RWS Spring Cylinder Oil is excellent for this.

ARROWS: To preserve the arrow seat o-rings on the air tube, after every 25 shots apply a drop of RWS Chamber Lube to the rear rim of an arrow (see **illustration 8c**) and load it into the AirSaber until it will not go any further.

Be sure to inspect each arrow for damage as described in **Section 5 - Loading & Unloading Your Arrow Gun** before and after each shot.

QUICK-FILL PROBE: To preserve the o-rings on the air reservoir quick-fill probe and the reservoir fill port, apply a drop of RWS Chamber Lube to the o-rings on the quick-fill probe (see **illustration 8d**) before inserting it into the AirSaber.

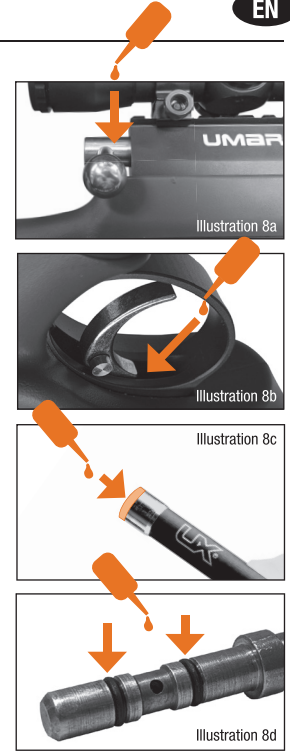



11. REPAIR AND SERVICE

⚠ WARNING An arrow gun that is not operating properly may be dangerous. It should be kept safely from use by anyone until repaired or destroyed. Do not try to take the arrow gun apart. It is difficult to reassemble and will void the warranty. Improper disassembly or reassembly can cause serious injury or death.

Do not return defective or damaged product to the dealer. If your arrow gun needs repair, call Umarex USA (479) 646-4210 and ask for the Service Department or visit www.umarexusa.com. DO NOT ATTEMPT TO DISASSEMBLE IT! Your arrow gun requires special tools and fixtures to repair it. Any disassembly or modification not performed by Umarex USA will void the warranty.

⚠ CAUTION

If you transport a compressed air reservoir by airplane or send it by mail, it must be empty.

12. WARRANTY

This product is warranted to the retail consumer for three (3) years from date of purchase against defects in material and workmanship and is not transferable.

WHAT IS COVERED: Replacement parts and labor.

WHAT IS NOT COVERED: Shipping charges to Umarex USA for defective product and damages caused by abuse or failure to perform normal maintenance as well as any other expense. Consequential damages, or incidental expenses, including damage to property. Some states do not allow the exclusion or limitation of incidental or consequential damages, so the above limitation or exclusion may not apply to you.

WARRANTY CLAIMS: Warranty Claims and Repair for U.S. customers only. Call Umarex USA (479)-646-4210 and ask for the Service Department. If it is determined a return is necessary, you will be issued a Return Authorization Number. Write this number boldly on the box and return the product prepaid to Umarex USA. Your name, address, phone number and a note explaining the defect found must be included in the package. **A copy of the original dated cash register receipt must accompany the return.** U.S. customers, include a check made to Umarex USA in the amount provided by Umarex USA's service department to cover shipping and handling.

IMPLIED WARRANTIES: Any implied warranties, including the implied warranties of merchantability and fitness for a particular purpose, are limited in duration to three (3) years from date of retail purchase. SOME STATES DO NOT ALLOW LIMITATIONS ON HOW LONG AN IMPLIED WARRANTY LASTS, SO THE ABOVE LIMITATIONS MAY NOT APPLY TO YOU. TO THE EXTENT ANY PROVISION OF THIS WARRANTY IS PROHIBITED BY FEDERAL, STATE, OR MUNICIPAL LAW WHICH CANNOT BE PREEMPTED, IT SHALL NOT BE APPLICABLE. THIS WARRANTY GIVES YOU SPECIFIC LEGAL RIGHTS, AND YOU MAY ALSO HAVE OTHER RIGHTS WHICH VARY FROM STATE TO STATE AND COUNTRY TO COUNTRY.

TO VALIDATE THIS WARRANTY: Send in the registration card within 30 days to: Umarex USA, 7700 Chad Colley Boulevard, Fort Smith, Arkansas 72916 or **Register online at www.UmarexUSA.com**.

- 1**  INSTRUCTIONS DE SÉCURITÉ
- 2**  ENTRETIEN
- 3**  DESIGNATION
- 4**  EMPLOI

Le fonctionnement des carabines à flèche est différent et vous n'êtes jamais prêt à faire feu avec une arme avant de bien en connaître le fonctionnement. Lisez bien les instructions concernant le fonctionnement ci-dessous avant d'utiliser l'arme.

Ces symboles et ces termes de sécurité,   **NOTIFICATION**, indiquent des avertissements, des mises en garde et des notes dans ce manuel. Suivez-les soigneusement pour votre sécurité et celle des autres.

⚠ AVERTISSEMENT Ce produit n'est pas un jouet. Cette carabine pour flèche est recommandée pour une utilisation par des adultes seulement. Une mauvaise utilisation ou une utilisation négligente peut causer des blessures graves ou la mort. Ce produit peut être dangereux jusqu'à une distance de 732 mètres (800 verges).

Ce produit est une carabine pour flèche de grande puissance conçue pour une utilisation par des personnes de 18 ans ou plus. L'acheteur ou l'utilisateur devrait se conformer à toutes les lois régissant l'achat, l'utilisation et la possession de carabines pour flèche.

Le AirSaber est une arme à air de grande puissance qui tire des flèches. On doit faire preuve d'une grande prudence lorsqu'on manipule cette arme ou qu'on tire avec cette arme. L'utilisation d'un écran de sécurité pour tir à l'arbalète (un minimum de 450 pieds par seconde) est fortement suggérée. Les écrans de sécurité pour les armes à air ou les pare-balles pour plomb à jupe ne conviennent pas.

LISEZ COMPLÈTEMENT CE MANUEL DU PROPRIÉTAIRE. Cette carabine à flèche n'est pas un jouet. Traitez-la comme vous le feriez pour une arme à feu. Suivez toujours les instructions concernant la sécurité qui sont dans ce manuel du propriétaire et conservez ce manuel dans un endroit sécuritaire pour l'utiliser plus tard.



⚠ AVERTISSEMENT
Un dispositif de protection pour les yeux est nécessaire. Portez vos lunettes de tir.

⚠ AVERTISSEMENT Ne manipulez pas et n'exhibez pas cette carabine à flèche dans un lieu public. Cela pourrait prêter à confusion et peut être illégal. La police et d'autres personnes pourraient croire que c'est une arme à feu. Ne changez pas sa couleur et ses marquages pour la faire ressembler à une arme à feu. Cela est dangereux et peut s'avérer un crime.



LA SÉCURITÉ D'ABORD

⚠ ATTENTION

Le fait de ne pas suivre les instructions et les recommandations du manuel du propriétaire peut avoir comme conséquences des blessures au niveau du visage, des yeux et des oreilles, la cécité ou la surdité.

Apprenez à manipuler votre carabine à flèche de façon sécuritaire et de manière appropriée. Rappelez-vous que, selon les règles de sécurité de base, toucher à une carabine à flèche, c'est comme la manipuler.

- Vous et les autres personnes à proximité DEVEZ toujours porter des lunettes de tir pour protéger vos yeux. Si vous portez des lunettes de lecture, les verres doivent être conçus pour résister aux impacts et vous devriez utiliser des verres de protection conçus pour être portés par-dessus vos lunettes de lecture conventionnelles.
- Visez toujours dans une DIRECTION SÉCURITAIRE. Gardez toujours le canon de la carabine à flèche pointé dans une DIRECTION SÉCURITAIRE.
- Gardez toujours votre doigt loin de la détente et hors du pontet jusqu'à ce que vous soyez prêt à tirer.
- Ne pointez jamais votre carabine à flèche vers un objet sur lequel vous ne voulez pas tirer.
- Manipulez toujours votre carabine à flèche comme si elle était chargée et avec le même respect qu'une arme à feu.
- Ne regardez jamais dans le bouche d'une carabine à flèche.
- Gardez toujours la carabine à flèche dans la position «ON SAFE» jusqu'à ce que vous soyez prêt à tirer.
- Vérifiez toujours si l'arme à air est dans la position «ON SAFE» et déchargée lorsqu'une autre personne vous la donne ou lorsque vous la sortez du remisage.
- Utilisez uniquement des flèches qui ont été conçues pour votre carabine à flèche.
- Vérifiez toujours vos flèches avant de les utiliser. N'utilisez jamais une flèche qui semble endommagée. Les flèches endommagées peuvent se briser de façon catastrophique, vous causer des blessures, en causer à d'autres et endommager votre carabine à flèche. Les flèches endommagées doivent être mises de côté immédiatement.
- Ne tirez pas vers des objets fragiles comme des fenêtres.
- Ne tirez pas vers des objets durs ou denses, car cela pourrait endommager la flèche et causer des blessures.
- Placez votre écran de protection à un endroit qui sera sécuritaire si celui-ci s'avère défectueux.
- Votre écran de protection devrait être conçu pour les arbalètes qui tirent des flèches à vitesse élevée et vous devriez en vérifier l'état avant et après chaque séance de tir. Les écrans de protection peuvent s'user et se détériorer éventuellement. Remplacez votre écran de sécurité si sa surface est usée ou endommagée ou si une flèche tirée le traverse.
- Ne tentez pas de démonter ou de modifier votre carabine à flèche. Les réparations non autorisées ou les modifications faites à la carabine à flèche peuvent être non sécuritaires et annuleront votre garantie.
- Avant de ranger votre carabine à flèche, assurez-vous qu'elle est déchargée et qu'elle est dans la position «ON SAFE».
- Rangez toujours votre carabine à flèche dans un endroit sécuritaire, loin des utilisateurs non autorisés et dans un endroit différent de celui des munitions.
- Rangez votre carabine à flèche PCP avec une pression d'air de 1000 psi pour conserver les valves refermées et libres de poussière et de débris.



1. PRENDRE CONNAISSANCE DES PIÈCES DE VOTRE CARABINE À FLÈCHE

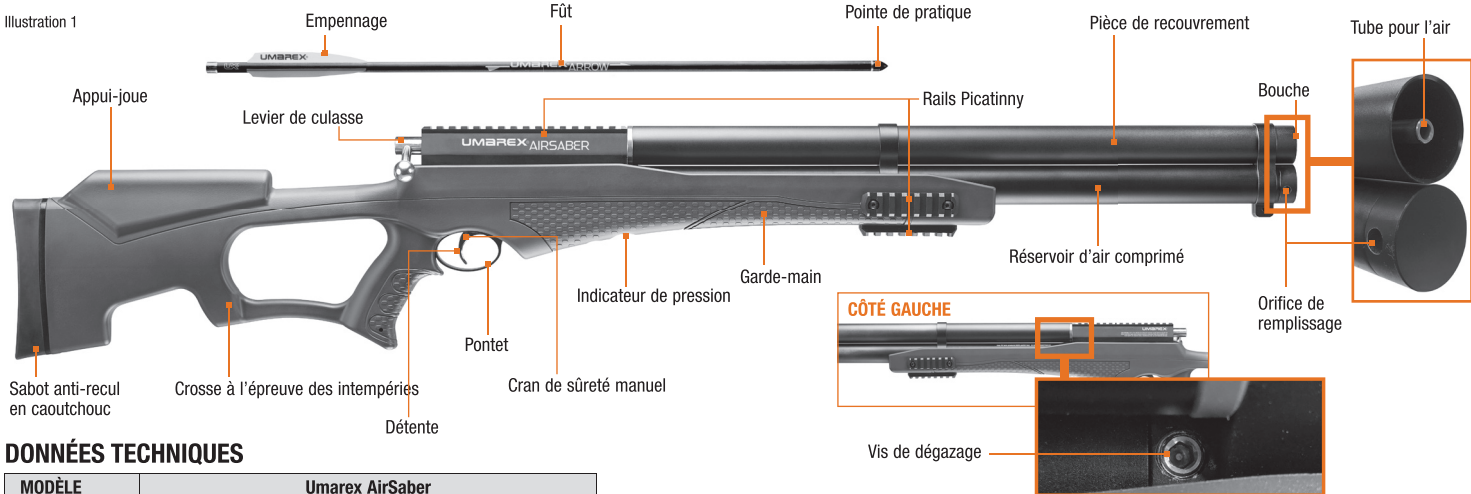

DONNÉES TECHNIQUES

MODÈLE	Umarex AirSaber
Vélocité	Jusqu'à 137 m/s (flèche de 376 grains)
Énergie	229 joules (flèche de 376 grains)
Flèche	Diamètre extérieure : .35 po (8,76 mm) Longueur : 22.625 po (574,675 mm)
Longueur	41 po (1041,4 mm)
Tube pour l'air	20 po (508 mm)
Poids	6.85 lb (3107 g)
Système	PCP
Propulseur	Air comprimé ou azote
Réservoir	Pression maximale de 3625 psi / 14,6 pouces cubes (240 cc)
Déténte	Déténte à double bossette
Cran de sûreté	Cran de détection manuel

⚠ AVERTISSEMENT Une mauvaise utilisation ou une utilisation négligente de ce carabine pour flèche peut causer des blessures graves ou la mort. Lisez et suivez les instructions attentivement. Ne placez pas de flèche dans l'arme avant d'être prêt à tirer. Si vous insérez une flèche et ensuite, décidez de ne pas tirer, enlevez-la manuellement ou en tirant cette flèche vers une cible sécuritaire. Une carabine pour flèche déchargée et désarmée qui est en position «on safe» est la plus sécuritaire. Les accidents surviennent rapidement, donc manipulez la carabine pour flèche de façon sécuritaire.

⚠ ATTENTION

Les composantes de cette carabine pour flèche ont été conçues et fabriquées pour vous offrir un rendement optimal. Toute modification ou altération d'une carabine pour flèche peut causer un mauvais fonctionnement, annuler la garantie et rendre son utilisation non sécuritaire. Tout changement dans le rendement (comme une diminution du poids de départ ou une diminution de la course de la détection) indique de possibles modifications, des altérations et/ou de l'usure. Cette carabine pour flèche devrait être inspectée, remplacée ou réparée soigneusement seulement par un membre qualifié du personnel de Umarex USA. Toute carabine pour flèche qui est tombée au sol devrait être vérifiée par un personne qualifiée pour s'assurer que son fonctionnement n'a pas été affecté.



2. FONCTIONNEMENT DU CRAN DE SÛRETÉ

⚠ AVERTISSEMENT Assurez-vous que la carabine pour flèche pointe toujours dans une direction sécuritaire. Ne pointez jamais la carabine pour flèche vers un animal de compagnie ou une personne même si l'arme est désarmée et déchargée. Manipulez toujours la carabine pour flèche comme si elle était chargée et prête à faire feu.

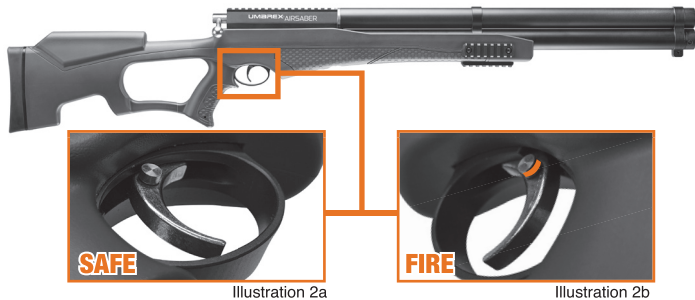

Illustration 2a

Illustration 2b

L'AirSaber de Umarex® possède un cran de sûreté tel que le montre l'illustration 2.

- Pour placer l'arme «ON SAFE», poussez le cran de la gauche vers l'intérieur pour que l'anneau rouge soit caché (illustration 2a).
- Pour placer l'arme «OFF SAFE» (on fire), poussez le cran de la droite vers l'intérieur pour que l'anneau rouge soit visible (illustration 2b).

⚠ ATTENTION

Comme tous les dispositifs mécaniques, le cran de sûreté d'une carabine pour flèche peut faire défaut. Même lorsque le cran de sûreté est en position «ON SAFE», vous devriez continuer à manipuler la carabine pour flèche de façon sécuritaire. Ne pointez jamais l'arme à flèche vers une cible sur laquelle vous ne désirez pas tirer.



⚠ ATTENTION

Avant de mettre votre carabine pour flèche dans la position «OFF SAFE», soyez certain que votre arme à air est pointée dans une direction sécuritaire et que vous êtes prêt à faire feu.

3. CHARGER VOTRE CARABINE POUR FLÈCHE

La carabine AirSaber d'Umarex® est munie d'un réservoir d'air comprimé qui est homologué pour de l'air comprimée jusqu'à 3625 psi. Ce réservoir peut être rempli à tout moment à l'aide de l'orifice de remplissage fourni. NE TENTEZ PAS D'ENLEVER LE RÉSERVOIR D'AIR.

⚠ AVERTISSEMENT Ne remplissez pas trop le réservoir. Trop de pression peut endommager la carabine pour flèche et peut avoir comme conséquence une rupture du réservoir qui peut causer des blessures ou la mort.

⚠ AVERTISSEMENT Utilisez uniquement de l'air comprimé sec ou de l'azote dans cette carabine pour flèche. L'utilisation d'autres gaz, incluant de l'oxygène pur, peut causer des dommages à la carabine pour flèche et une explosion qui peut causer des blessures ou la mort.

⚠ AVERTISSEMENT Avant d'enlever le tuyau de remplissage, purgez toujours l'air du tuyau en utilisant la valve sur la pompe. Si vous ne procédez pas de cette façon, le tuyau peut fouetter l'air, ce qui pourrait causer des blessures ou des dommages à la propriété.

⚠ AVERTISSEMENT Les lubrifiants à base de pétrole ne doivent pas être utilisés pour ou dans les réservoirs de gaz. L'oxygène sous pression peut réagir violemment au contact des produits à base de pétrole et il pourrait y avoir une explosion, un feu, des dommages à la propriété, des blessures graves, et la mort.

⚠ AVERTISSEMENT Le réservoir d'air comprimé n'est pas amovible. Il est fixe et fait partie de la carabine pour flèche. NE TENTEZ PAS de l'enlever. Enlever le réservoir annule la garantie et peut causer des blessures graves ou la mort.



CHARGER VOTRE CARABINE POUR FLÈCHE

3A. LA LECTURE DE L'INDICATEUR DE PRESSION DU RÉSERVOIR D'AIR DE VOTRE CARABINE POUR FLÈCHE

La pression du réservoir se lit sur l'indicateur de pression incorporé. La précision de l'indicateur est de $\pm 10\%$. Les variations de température peuvent aussi avoir un impact sur le niveau indiqué.

Pour une lecture plus précise lors du remplissage, examiner l'indicateur incorporé au réservoir, au compresseur ou à la pompe à main si disponible.

ATTENTION

Vérifiez l'indicateur du niveau de pression du réservoir d'air comprimé seulement lorsque votre carabine pour flèche est déchargée, désarmée et lorsque le cran de sûreté est en place.

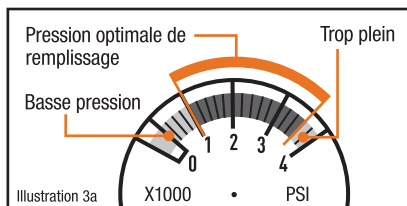

NOTEZ BIEN : Un remplissage excessif peut causer des dommages à l'arme à air ou un bris du réservoir

3B. REMPLIR LE RÉSERVOIR D'AIR À L'AIDE D'UNE POMPE À MAIN

Assurez-vous que la carabine à air est déchargée, armée, dans la position ON SAFE et pointée dans une direction sécuritaire. Fixez en place le tuyau de remplissage rapide compris dans l'orifice de remplissage avec raccord à débranchement rapide foster #12FS de la pompe manuelle (illustration 3b), ensuite insérez le tuyau de remplissage rapide dans l'orifice de remplissage du AirSaber (illustration 3c). Débutez le remplissage en pompant. Continuez de pomper jusqu'à ce que l'indicateur de pression du réservoir d'air indique que vous avez atteint une pression entre 1000 et 3625 psi. NE REMPLISSEZ PAS TROP le réservoir. Une fois que la pression désirée est atteinte, purgez le tuyau de la pompe et débranchez le tuyau du réservoir. **NOTEZ BIEN :** Si vous ne purgez pas le tuyau avant de le débrancher, il peut fouetter l'air lors du débranchement, ce qui pourrait causer des blessures ou des dommages à la propriété.

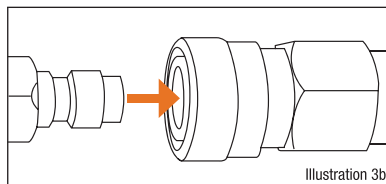

CHARGER VOTRE CARABINE POUR FLÈCHE

FR

ATTENTION

Utilisez uniquement une pompe à main conçue pour la précharge de réservoirs à pression élevée qui est munie d'un raccord à débranchement rapide foster #12FS. N'utilisez pas un compresseur conventionnel ou une pompe à bicyclette.

3C. REMPLIR LE RÉSERVOIR DE LA CARABINE POUR FLÈCHE À L'AIDE D'UN RÉSERVOIR DE GAZ À PRESSION ÉLEVÉE

Assurez-vous que la carabine pour flèche est déchargée, armée, dans la position ON SAFE et pointée dans une direction sécuritaire. Fixez en place le tuyau de remplissage rapide compris dans l'orifice de remplissage avec raccord à débranchement rapide foster #12FS de la pompe manuelle (illustration 3b). Insérez le tuyau de remplissage rapide dans l'orifice de remplissage du AirSaber (illustration 3c). Ouvrez doucement la valve du réservoir à pression élevée et commencez le remplissage du réservoir de la carabine pour flèche. **NOTEZ BIEN :** Remplissez doucement le réservoir de la carabine pour flèche. Un remplissage trop rapide peut générer de la chaleur qui pourrait fausser la lecture de l'indicateur de pression du réservoir. Continuez le remplissage jusqu'à ce que l'indicateur de pression du réservoir d'air indique que vous avez atteint une pression entre 1000 et 3625 psi. NE REMPLISSEZ PAS TROP le réservoir. Une fois que la pression désirée est atteinte, purgez le tuyau du réservoir à pression élevée et débranchez le tuyau du réservoir de la carabine pour flèche. **NOTEZ BIEN :** Si vous ne purgez pas le tuyau avant de le débrancher, il peut fouetter l'air lors du débranchement, ce qui pourrait causer des blessures ou des dommages à la propriété.

ATTENTION

Lors du remplissage, utilisez uniquement de l'air comprimée sans huile et sans eau (DIN EN 12021 – air respirable) ou de l'azote sous une pression maximale de 3625 PSI (250 bar). Ne soumettez jamais un réservoir sous pression rempli à une température qui est supérieure à 122oF (50o C). Ne modifiez pas un réservoir d'air comprimé, ni ses valves. Suivez les réglementations statutaires nationales qui s'appliquent lors du remplissage. Ne remplissez pas un réservoir d'air qui fuit ou qui semble non sécuritaire. Videz-le de manière sécuritaire.



4. DÉGAZAGE DE VOTRE CARABINE POUR FLÈCHE

NOTEZ BIEN : On doit faire feu avec l'arme (la "désactiver") pour décharger le réservoir d'air. L'utilisateur doit être certain qu'il n'y a PAS de flèche en place avant de décharger l'arme à air.

⚠ AVERTISSEMENT

Lors du dégazage, l'air est libéré par le tube à air. S'il y a une flèche en place, elle sera tirée !

Assurez-vous que l'arme à air est déchargée, désarmée, dans la position ON SAFE et pointée dans une direction sécuritaire. Assurez-vous qu'il n'y a PAS de flèche en place. Trouvez la vis de dégazage située sur la partie supérieure gauche du garde-main (voir **illustration 4a**) et tournez-la doucement dans le sens contraire des aiguilles d'une montre jusqu'à ce que vous entendiez l'air sous pression sortir (voir **illustration 4b**). NE CONTINUEZ PAS À TOURNER LA VIS DE DÉGAZAGE. Laissez l'air sortir lentement. Lorsque vous n'entendez plus l'air sortir, serrez la vis de dégazage en la tournant dans le sens des aiguilles d'une montre. Vérifiez une deuxième fois pour vous assurer que la carabine pour flèche n'est pas chargée, armez la carabine pour flèche, pointez-la dans une direction sécuritaire, placez-la dans la position "OFF SAFE" et pressez la détente pour éliminer toute pression résiduelle dans la carabine pour flèche. En la pointant toujours dans une direction sécuritaire, placez la carabine dans la position ON SAFE et assurez-vous que l'indicateur de pression du réservoir indique qu'il n'y a plus de pression dans le réservoir.

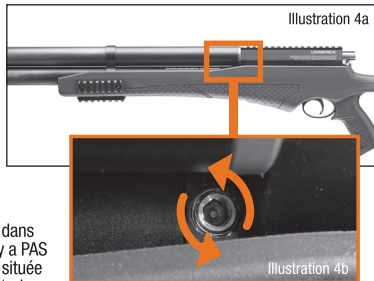

5. CHARGER ET DÉCHARGER VOTRE CARABINE POUR FLÈCHE

⚠ AVERTISSEMENT

Les flèches peuvent être endommagées si elles viennent en contact avec des objets durs, d'autres flèches ou lors du tir sur une cible. Chaque flèche devrait être examinée avant l'utilisation pour y déceler des dommages comme des fissures, des éclats ou même pour des craquements audibles lors de la manipulation. En vous assurant de porter des verres de protection pour les yeux et des gants, examiner les flèches en leur faisant subir une légère flexion, une torsion et en écrasant le fût

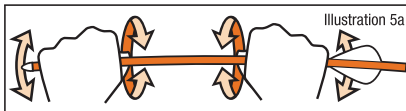

(voir **illustration 5a**). Une flèche endommagée peut se fendre ou éclater lors du tir en ayant comme conséquences des dommages à la carabine pour flèche et des blessures graves ou la mort pour vous et les personnes qui vous observent. Si vous croyez qu'une flèche a été endommagée, jetez cette flèche immédiatement.

⚠ AVERTISSEMENT

Utilisez UNIQUEMENT les flèches Umarex AirSaber avec les carabines à flèche AirSaber. L'utilisation d'autres flèches peut provoquer des blessures graves, voire mortelles. Les flèches AirSaber sont conçues pour une résistance suffisante pour gérer une pression d'air extrêmement élevée. Les flèches pour arcs et arbalètes ne sont pas assez solides pour résister à la pression atmosphérique élevée et peuvent exploser sous pression. Cela peut provoquer des blessures graves au tireur et aux personnes présentes.

⚠ ATTENTION

Chargez et déchargez toujours une flèche en saisissant le fût de celle-ci. Si des pointes de chasse sont utilisées, gardez vos mains loin de ces pointes.

5A. CHARGEMENT

⚠ AVERTISSEMENT

Ne placez jamais une flèche dans une carabine pour flèche qui est armée.

Assurez-vous que la carabine pour flèche est déchargée, désarmée, dans la position ON SAFE et pointée dans une direction sécuritaire. Glissez l'extrémité ouverte de la flèche sur le tube à air (**illustration 5b**) et continuez à pousser la flèche vers le bas jusqu'à ce qu'elle s'arrête (**illustration 5c**).

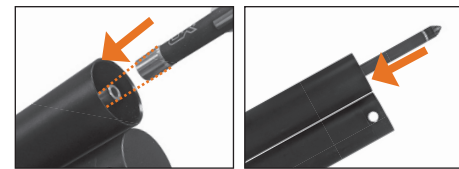

5B. DÉSARMEMENT ET DÉCHARGEMENT

⚠ AVERTISSEMENT

La carabine pour flèche doit être désarmée avant d'enlever la flèche. Ne pas procéder ainsi pourrait vous causer des blessures graves ou morte.



VISER UNE CIBLE SÉCURITAIRE

Pour désarmer l'AirSaber, pointez le bouche dans une direction sécuritaire et placez le cran de sûreté dans la position OFF SAFE. Tirez sur le levier de culasse et tirez la culasse le plus loin possible vers l'arrière (illustration 6a). En tenant le levier de culasse dans cette position avec une main, tirez sur la détente jusqu'à ce que vous entendiez un clic et retenez-le (illustration 6b). Retournez **DOUCEMENT** la culasse dans sa position fermée (illustration 6c), relâchez la détente et placez la carabine pour flèche dans la position ON SAFE.



Pour décharger l'AirSaber, assurez-vous que la carabine pour flèche est désarmée, dans la position ON SAFE et pointée dans une direction sécuritaire. Tirez la flèche vers l'avant et glissez-la hors du tube à air.

6. VISER UNE CIBLE SÉCURITAIRE

AVERTISSEMENT Ne transportez jamais votre carabine pour flèche lorsqu'elle est armée ou chargée. Il est préférable d'armer une carabine pour flèche seulement lorsqu'on est prêt à tirer. Vous ne devriez jamais transporter votre carabine pour flèche lorsqu'elle est armée et chargée.

AYEZ TOUJOURS CONCIENCE DE VOTRE CIBLE ET DE CE QUI EST SITUÉ AU-DELÀ DE CELLE-CI. Ni tirez jamais vers un son, un éclat de couleur ou un mouvement. Il est facile de prendre un chasseur en vêtements camouflage pour cible. Assurez-vous toujours que votre flèche atteindra et tirera uniquement si vous êtes sûr que votre projectile s'arrêtera à l'arrière de votre cible. Pensez à ce que vous atteindrez si votre flèche manque son but. Ne tirez pas sans raison vers le ciel.

ATTENTION

Votre écran de protection devrait être conçu pour les arbalètes qui tirent des flèches à vélocité élevée et vous devriez en vérifier l'état avant et après chaque séance de tir. Les écrans de protection peuvent s'user et se détérioreront éventuellement. Placez toujours l'écran dans un endroit qui sera sécuritaire s'il s'avère défectueux. N'utilisez plus un écran si une flèche le traverse.



TIRER UNE FLÈCHE

FR

7. TIRER UNE FLÈCHE

AVERTISSEMENT Lorsque vous armez votre carabine pour flèche, ne placez pas votre main sur la bouche du canon ou devant celle-ci. Ne pointez jamais le canon dans votre direction ou dans la direction d'une autre personne lorsque vous armez la carabine. Gardez toujours le canon pointé dans une direction sécuritaire.

AVERTISSEMENT Ne prenez jamais pour acquis qu'une carabine pour flèche non chargée est sécuritaire. Manipulez toujours la carabine pour flèche chargée comme si elle était chargée et avec le même respect qu'une arme à feu.

NOTEZ BIEN : Plusieurs facteurs ont une influence sur le rendement de la carabine pour flèche et la rapidité du projectile comme la lubrification, la température, la pression de l'air et le poids de la flèche.

Lorsque vous êtes absolument certain que votre carabine pour flèche est pointée vers une cible sécuritaire et que vous êtes prêt à faire feu, placez votre carabine pour flèche dans la position "OFF SAFE" (voir section 2, **Fonctionnement du cran de sûreté**). Armez la carabine pour flèche en tirant sur le levier de culasse et tirez la culasse le plus loin possible (illustration 7a). Ensuite relâchez le levier de culasse et pousse-le vers le bas après qu'il soit complètement retourné (illustration 7b). Pressez la détente.

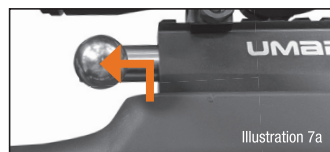

AVERTISSEMENT Lorsqu'une flèche frappe un objet dur, une autre flèche ou un animal chassé, la flèche peut être endommagée. Une flèche endommagée peut se fendre et laisser derrière elle des éclats de carbone qui peuvent être nocifs, surtout si avalés.

Si vous récoltez du gibier, inspectez les blessures d'entrée et de sortie du projectile et la zone entourant les blessures pour y déceler des débris de carbone avant d'enlever la flèche.

Si vous croyez que des fragments de carbone sont présents, faites preuve d'une prudence extrême lorsque vous retirez la flèche et tous les fragments brisés du fût de la flèche. Lors des procédures d'éviscération et d'habillage sur le terrain, évitez de toucher aux possibles débris de carbone et enlevez avec prudence et éliminez toute section qui pourrait contenir ou qui contient des fragments de fibres de carbone.



8. MANIPULATION ET ENTRETIEN DES RÉSERVOIRS D'AIR

⚠ AVERTISSEMENT L'air utilisé doit être conforme aux normes din 3188 (air respirable). Ne rangez pas le réservoir d'air sous pression à une température supérieure à 122oF (50oC). Tenez toujours compte des avertissements et des instructions du fabricant concernant la sécurité pour la manipulation et le rangement des réservoirs d'air sous pression.

⚠ AVERTISSEMENT Les réservoirs d'air sous pression peuvent exploser à une température supérieure à 122oF (50oC). Ne les abîmez pas et ne les incinerez pas. N'exposez pas des réservoirs d'air sous pression à une température supérieure à 50oC (122oF) comme dans un véhicule stationné au soleil.

⚠ ATTENTION

Les réservoirs d'air sous pression qui fuient, qui sont endommagés ou qui sont vieux de plus de 10 ans devraient être vidés d'une façon sécuritaire et ne plus être utilisés ou remplis. Dix ans après la date de fabrication, les réservoirs d'air comprimé doivent être testés aux frais du propriétaire ou remplacés. La date de fabrication est inscrite sur le réservoir. UMAREX USA ne teste pas les réservoirs d'air comprimé.

- Si votre réservoir d'air comprimé doit être réparé, téléphonez à Umarex USA en composant le (479) 646-4210 et demandez le service à la clientèle ou visitez le www.umarexusa.com. NE TENTEZ PAS DE LE DÉMONTÉ. La réparation de votre réservoir d'air comprimé nécessite des outils et des accessoires spéciaux. Tout démontage ou toute modification qui n'est pas fait par Umarex USA annulera la garantie.
- Ne modifier pas la surface du réservoir d'air comprimé. Surtout ne gravez pas sa surface et n'utilisez pas de produits abrasifs. Cela peut endommager le réservoir et pose un risque pour la sécurité.
- Examinez le réservoir d'air comprimé pour y déceler des fissures ou des dommages avant chaque utilisation.
- Protégez le réservoir d'air comprimé contre tout dommage.

Le réservoir d'air comprimé a une durée de vie de 10 ans. UMAREX USA ne teste pas les réservoirs d'air comprimé. Pour trouver un centre de test approuvé D.O.T. faites une recherche sur l'Internet pour un endroit où des tests hydrostatiques D.O.T. sont effectués dans votre région.

Certaines conditions peuvent affecter le réservoir d'air et avoir un impact sur son rendement. Ces conditions incluent l'utilisation, l'entretien et le remisage à une température qui est supérieure ou inférieure à la température extérieure (normal est égal à 60o – 80oF/16o - 27o C) et un tir rapide de la carabine pour flèche.

1. Une température élevée peut faire augmenter la pression dans le réservoir d'air et aussi dans la carabine pour flèche provoquant une pression de fonctionnement plus élevée que la normale. Cette pression excessive peut causer un mauvais fonctionnement de la carabine pour flèche ou des dommages permanents. La température maximale de remisage ou de fonctionnement ne devrait jamais dépasser 122oF (50oC). Cette température peut être atteinte si vous laissez la carabine pour flèche sous les rayons du soleil lors d'une journée ensoleillée. Alors, pour être sûr d'un bon fonctionnement de votre carabine pour flèche, ne l'exposez pas à une température élevée ou à la lumière directe du soleil pendant de longues périodes. Dans le cas contraire, le réservoir d'air pourrait surchauffer et exploser, ce qui pourrait endommager la carabine pour flèche et causer des blessures graves ou la mort des personnes à proximité.
2. Il faut aussi prendre soin de ne pas tirer avec la carabine pour flèche si la pression est basse dans le réservoir d'air. Voici certains indices d'une pression insuffisante :
 - A) Le son du tir n'est pas aussi fort que celui d'un coup avec le réservoir plein.
 - B) La flèche frappe au-dessous de la cible ou à une position plus basse qu'elle ne le serait avec un réservoir plein d'air (la vitesse du projectile est moins grande).

9. DÉPANNAGE

PROBLÈMES FRÉQUENTS

Problème	Cause possible				
	Cran de sûreté en place	Le réservoir est vide	Débris dans le tube à air	Bas niveau d'air	Mise en place de la flèche mal effectuée
Mauvais rendement lors du tir		●	●	●	●
La carabine pour flèche ne fait pas feu	●	●		●	●
Projectile lent		●	●	●	●

10. SOINS ET ENTRETIEN
⚠ ATTENTION

Avant tout soin, entretien ou nettoyage, assurez-vous toujours que votre carabine pour flèche est déchargée, désarmée, déchargé et cran de sûreté en position «ON SAFE». Garez-la pointée dans une direction sécuritaire. Il est important de faire des inspections périodiques et de bien entretenir votre carabine pour flèche.

NOTIFICATION Les huiles qui contiennent de l'acide ou des résines peuvent endommager les joints et aussi le fini de votre carabine pour flèche.

NE REMISEZ JAMAIS UNE CARABINE POUR FLÈCHE CHARGÉE OU ARMÉE. Retirez la flèche de la carabine pour flèche. Gardez la carabine pour flèche loin des enfants et des tireurs non formés. Rangez les flèches à l'écart de la carabine pour flèche pour qu'elles ne soient pas accessibles aux tireurs non formés. Protégez votre carabine pour flèche de l'humidité et de la poussière : Essuyez la carabine pour flèche pour la nettoyer et enveloppez-la dans un chiffon doux et sec. **RAPPELEZ-VOUS** de toujours vérifier si la carabine pour flèche est déchargée lorsque vous la sortez du remisage ou lorsqu'une autre personne vous la donne.

Avec des soins et des vérifications périodiques, votre carabine pour flèche vous permettra de nombreuses séances de tir sans problème. Les mauvais traitements, la négligence et l'exposition continue aux intempéries nuira au rendement de toute carabine pour flèche.

Votre carabine AirSaber d'Umarex® est conçue pour tirer des flèches qui ont été spécifiquement fabriquées pour cette carabine.

⚠ AVERTISSEMENT Les lubrifiants à base de pétrole ne doivent pas être utilisés pour ou dans les réservoirs de gaz. L'oxygène sous pression peut réagir violemment au contact des produits à base de pétrole et il pourrait y avoir une explosion, un feu, des dommages à la propriété, des blessures graves, et morte.

PIÈCES EN MOUVEMENT : Votre arme à air nécessite peu de lubrification. Les surfaces autour de la culasse (voir **illustration 8a**) et le mécanisme de la détente (**illustration 8b**) doivent être lubrifiés avec de l'huile RWS Chamber Oil, sans pétrole, à tous les 500 coups. Rappelez-vous qu'un peu d'huile, c'est bien – beaucoup d'huile, ce n'est pas mieux.

PIÈCE DE RECOUVREMENT : Pour enlever les débris qui peuvent s'accumuler dans la pièce de recouvrement, vaporisez de l'air sous basse pression entre la pièce de recouvrement et le tube à air interne.

SURFACE : Les pièces métalliques exposées (boîte de culasse, têtes de vis, détente, etc.) DOIVENT être essuyées, après l'utilisation, à l'aide d'un chiffon légèrement imbibé d'huile pour empêcher la rouille. Utilisez une huile légère, sans acide et sans résine. L'huile RWS Spring Cylinder Oil convient parfaitement.

FLÈCHES : Pour éviter l'usure des bagues de siège pour flèches du tube à air, à tous les 25 coups, appliquez une goutte d'huile RWS Chamber Lube sur le bord arrière de la flèche (**illustration 8c**) et placez-la dans l'AirSaber en la poussant jusqu'à ce qu'elle s'arrête.

Assurez-vous d'examiner chaque flèche pour y déceler des dommages comme le décrit la **section 5 - Chargez et déchargez votre carabine pour flèche**, avant et après chaque tir.

TUYAU DE REMPLISSAGE RAPIDE : Pour éviter l'usure des joints du tuyau de remplissage rapide du réservoir d'air et de ceux de l'orifice de remplissage, appliquez une goutte de lubrifiant RWS Chamber Lube aux joints du tuyau de remplissage rapide (voir **illustration 8d**) avant de l'insérer dans l'AirSaber.

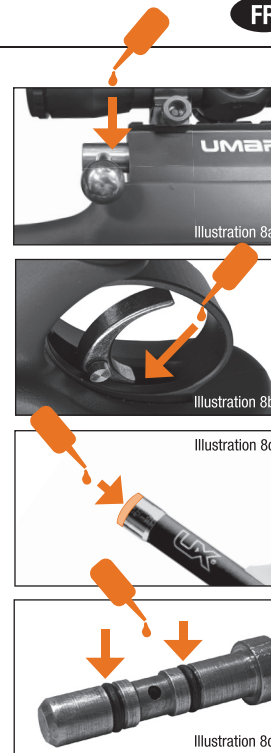
⚠ ATTENTION

Vérifiez si les vis de la crosse sont serrées pendant et après votre session de tir. Des vis qui ne sont pas serrées peuvent causer des blessures ou la mort.



11. RÉPARATIONS ET SERVICE

⚠ AVERTISSEMENT Une carabine pour flèche qui ne fonctionne pas bien peut être dangereuse. Elle ne devrait être utilisée par personne avant d'être réparée ou détruite. Ne tentez pas de démonter une carabine pour flèche. Il est difficile de la remonter et cela annulera la garantie. Un mauvais démontage ou un montage incorrect peuvent causer des blessures graves ou la mort.

Ne retournez pas un produit défectueux ou endommagé au détaillant. Si votre carabine pour flèche nécessite des réparations, téléphonez à Umarex USA en composant le (479) 646-4210 et demandez le service à la clientèle ou visitez le www.umarexusa.com.

NE TENTEZ PAS DE LA DÉMONTÉ ! La réparation de votre carabine pour flèche exige des outils et des accessoires spéciaux. Tout démontage ou toute modification qui n'est pas fait par Umarex USA annulera la garantie.

⚠ ATTENTION

Si vous transportez un réservoir d'air comprimé par avion ou que vous l'envoyez par la poste, il doit être vide.

12. GARANTIE

Ce produit est garanti, pour la clientèle au détail, contre tout défaut de matériau ou de fabrication pour une durée de trois (3) ans, à partir de la date d'achat. Cette garantie n'est pas transférable.

CE QUI EST COUVERT : Les pièces de remplacement et la main-d'œuvre.

CE QUI N'EST PAS COUVERT : Les frais d'expédition à Umarex USA d'un produit défectueux et les dommages causés par un usage abusif ou l'omission de faire les travaux usuels d'entretien, en plus de tout autre frais. Les dommages indirects ou les frais accessoires, incluant les dommages à la propriété ne sont pas couverts. Certains états ne permettent pas l'exclusion ou la limitation des dommages directs ou indirects, donc les limitations et les exclusions ci-dessus peuvent ne pas s'appliquer à vous.

RÉCLAMATION SOUS GARANTIE : Réclamations sous garantie et réparations pour les clients américains seulement. Téléphonez à Umarex USA en composant le (479)-646-4210 et demandez le service à la clientèle. Si le produit doit être retourné, on vous donnera un numéro d'autorisation de retour. Écrivez ce numéro de manière très visible sur le colis et retournez le produit, port payé, à Umarex USA. Vos nom, adresse, numéro de téléphone et une note expliquant la défectuosité du produit doivent être inclus dans le colis. **Une copie datée de la facture originale doit accompagner le produit retourné.** Les clients américains doivent inclure un chèque au nom d'Umarex USA pour le montant spécifié par le service à la clientèle d'Umarex USA pour défrayer les frais de transport et de manutention.

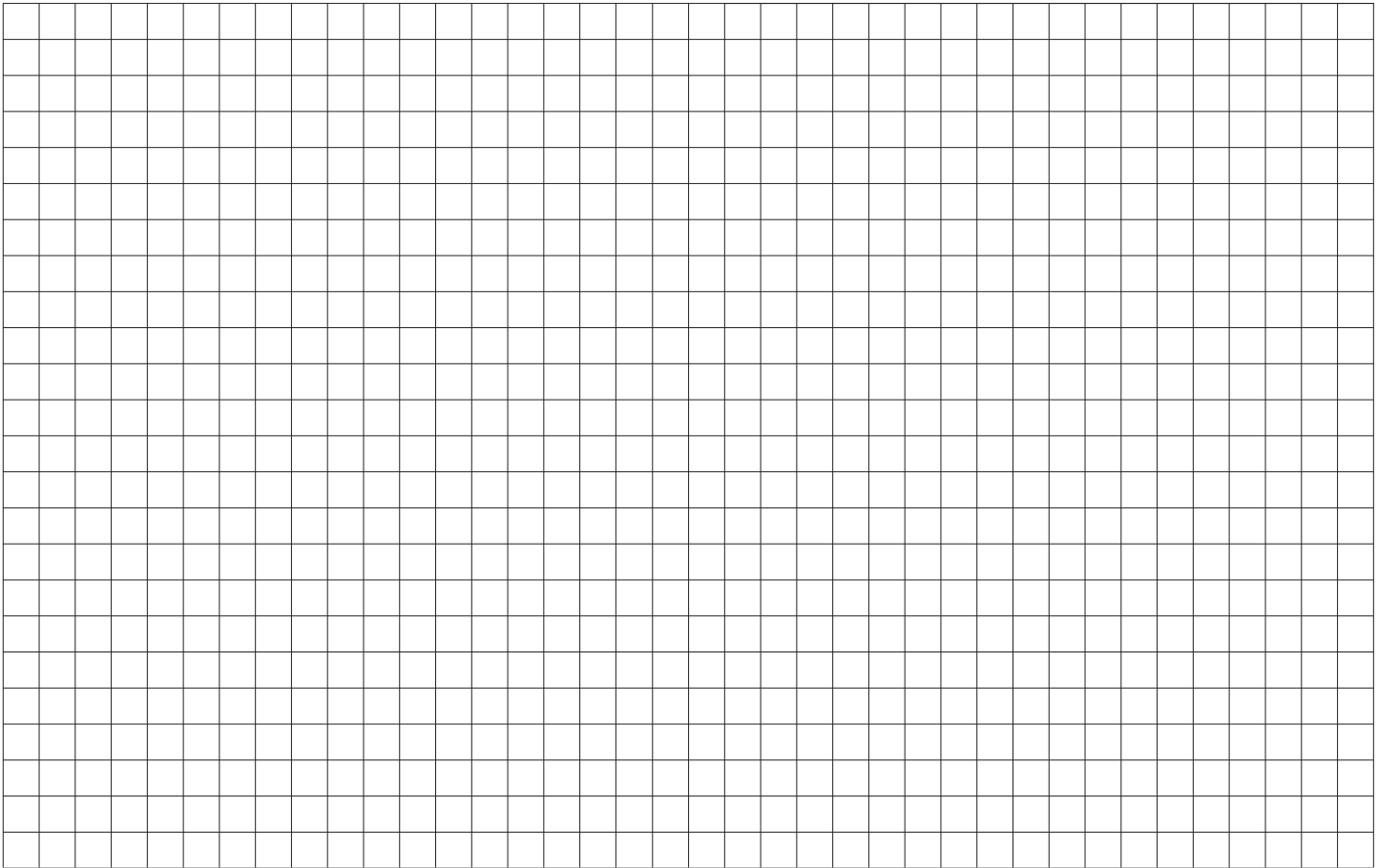

GARANTIE TACITE : TOUTE GARANTIE TACITE, INCLUANT LES GARANTIES TACITES DE QUALITÉ MARCHANDE ET D'ADAPTATION À UNE UTILISATION PARTICULIÈRE SONT LIMITÉES EN DURÉE À TROIS (3) ANS À PARTIR DE LA DATE D'ACHAT. CERTAINS ÉTATS NE PERMETTENT PAS D'IMPOSER DES LIMITES À LA DURÉE D'UNE GARANTIE TACITE, DONC LES LIMITES IMPOSÉES CI-DESSUS PEUVENT NE PAS S'APPLIQUER À VOUS. DANS LE CAS OU UNE DES CLAUSES DE CETTE GARANTIE SERAIT INTERDITE PAR UNE LOI FÉDÉRALE, ÉTATIQUE OU MUNICIPALE QUI NE PEUT ÊTRE ANTICIPÉE, ELLE NE SERA PAS APPLICABLE. CETTE GARANTIE VOUS DONNE DES DROITS LÉGAUX PARTICULIERS ET VOUS POUVEZ AUSSI AVOIR D'AUTRES DROITS QUI VARIENT D'UN ÉTAT À UN AUTRE ET D'UN PAYS À UN AUTRE.

POUR VALIDER CETTE GARANTIE : Faites parvenir la carte d'enregistrement de la garantie dans les 30 jours à : Umarex USA, 7700 Chad Colley Boulevard, Fort Smith, Arkansas 72916 ou **enregistrez-vous en ligne au www.UmarexUSA.com**.



- 1  INSTRUCCIONES DE SEGURIDAD
- 2  CUIDADO
- 3  DESCRIPCIÓN
- 4  OPERACIÓN

Las pistolas de flecha difieren en su funcionamiento y nunca se está listo para disparar ningún arma hasta que esté completamente familiarizado con ella. Lea detenidamente las siguientes instrucciones de funcionamiento antes de operar.

Estos símbolos y palabras de señal de seguridad,   **AVISO**, señalan advertencias, precauciones y avisos en este manual del propietario. Sigalos cuidadosamente por su propia seguridad y la de los demás.

⚠️ ADVERTENCIA No es un juguete. Esta pistola de flecha se recomienda solo para uso de adultos. El uso indebido de oro descuidado puede causar lesiones graves o la muerte. Puede ser peligroso hasta 800 yardas (732 metros).

Esta es una pistola de flecha de alta potencia para su uso por personas con 18 años de edad o más. Lea este manual del propietario antes de usarlo. El comprador y el usuario deben cumplir con todas las leyes que rigen la compra, el uso y la propiedad de las pistolas de flecha.

El AirSaber es un arma de alta potencia que dispara flechas. Se debe tener mucho cuidado con respecto al manejo y el disparo. Se recomienda el uso de barreras de tiro con arco creados para ballestas (mínimo de 450 fps). Las barreras de pistolas de aire y las trampas de perdigón no son adecuados.

LEA ESTE MANUAL DEL PROPIETARIO COMPLETAMENTE. Esta pistola de flechas no es un juguete. Trátela con el mismo respeto que a un arma de fuego. Siga siempre cuidadosamente las instrucciones de seguridad que se encuentran en este manual del propietario y guarde este manual en un lugar seguro para su uso en el futuro.

⚠️ ADVERTENCIA
Se requiere protección ocular.
Use sus gafas de tiro.



⚠️ ADVERTENCIA No utilice ni muestre esta pistola de flecha en público, puede confundir a la gente y puede ser un crimen. La policía y otros pueden pensar que es un arma de fuego. No cambie la coloración y las marcas para que se parezca más a un arma de fuego. Eso es peligroso y puede ser un crimen.

⚠️ LA SEGURIDAD ES LO PRIMERO

⚠️ PRECAUCIÓN

El incumplimiento de las instrucciones y recomendaciones de este manual del propietario puede resultar en lesiones corporales, incluyendo lesiones en la cara, los ojos y los oídos, ceguera o sordera.

Aprenda a manejar su pistola de flecha de una manera segura y apropiada. Recuerde que de acuerdo con las reglas básicas de seguridad, tocar una pistola de flecha es lo mismo que manejarla.

- Usted y otras personas con usted DEBEN usar siempre gafas de tiro para proteger sus ojos. Si usted usa gafas de lectura, los lentes deben estar certificados para la resistencia al impacto o debe usar gafas de seguridad destinadas a utilizar sobre gafas de lectura ópticas normales.
- Siempre apunte en una DIRECCIÓN SEGURA. Mantenga siempre la boca de la pistola de flecha apuntando en una DIRECCIÓN SEGURA.
- Mantenga siempre el dedo fuera del gatillo y fuera del seguro del gatillo hasta que esté listo para disparar.
- Nunca apunte la pistola de flecha a nada que no tenga intención de disparar.
- Trate siempre la pistola de flecha como si estuviera cargada y con el mismo respeto que un arma de fuego.
- Nunca mire hacia la boca de una pistola de flecha.
- Mantenga siempre la pistola de flechas "EN MODO SEGURO" hasta que esté listo para disparar.
- Compruebe siempre si la pistola de aire está "EN MODO SEGURO" y descargada al obtenerla de otra persona o del almacenamiento.
- Utilice sólo flechas que han sido diseñadas específicamente para su pistola de flecha.
- Inspeccione siempre las flechas antes de usarlas. Nunca utilice una flecha que muestre signos de daño. Las flechas dañadas pueden fallar catastróficamente y causarle lesiones a usted y a los demás y dañar su pistola de flecha. Las flechas dañadas deben desecharse inmediatamente.
- No dispare a objetos frágiles como ventanas.
- No dispare a objetos duros o densos, ya que la flecha podría dañarse y causar lesiones.
- Coloque la barrera en un lugar que sea seguro en caso de que falle.
- Su barrera debe estar diseñada para uso con ballestas de alta velocidad y comprobar si hay desgaste antes y después de cada uso. Todas las barreras están sujetas a desgaste y eventualmente fallarán. Reemplace su barrera si la superficie está desgastada o dañada o si las flechas disparadas pasan a través de ella.
- No intente desmontar ni manipular la pistola de flechas. Reparaciones no autorizadas o modificar la función de su pistola de flecha de cualquier manera puede ser insegura y anulará su garantía.
- Antes de guardar la pistola de flecha, asegúrese de que esté descargada y de que la pistola de flecha esté "EN MODO SEGURO."
- Guarde siempre su pistola de flechas en un lugar seguro lejos de los usuarios no autorizados y separado de la munición.
- Guarde su pistola de flechas PCP cargada con 1000 psi de aire para mantener las válvulas cerradas y libres de suciedad/escombros.



1. APRENDA LAS PARTES DE SU PISTOLA DE FLECHA / DATOS TÉCNICOS

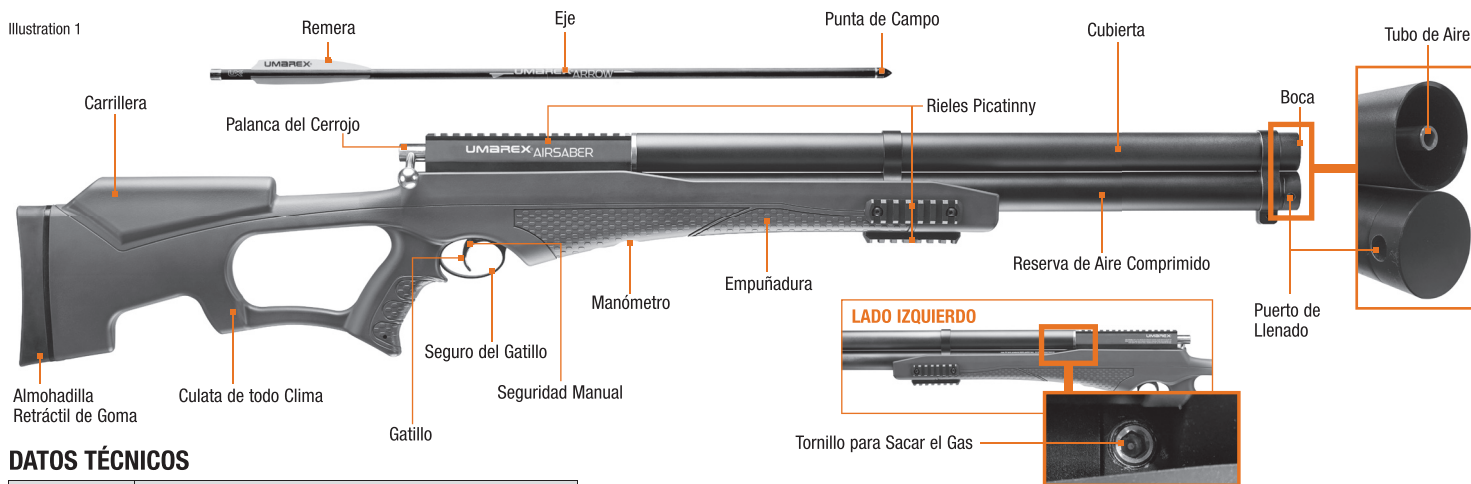

DATOS TÉCNICOS

MODELO	Umarex AirSaber
Velocidad	Hasta 450 fps / 137 m/s (flecha de grano 376)
Energía	169 ft. lbs. (flecha de grano 376)
Flecha	Diámetro exterior de la flecha: .35 pulg. (8,76 mm) Longitud: 22.625 pulg. (574.675 mm)
Longitud	41 pulgadas (1041.4 mm)
Tubo de aire	20 pulgadas (508 mm)
Peso	6.85 lb (3107 g)
Sistema	PCP
Propulsor	Aire comprimido o nitrógeno
Embalse	3625 psi presión máxima / 14,6 pulg. cúbicas (240 cc)
Gatillo	de 2 etapas
Seguro	Seguro manual del gatillo

⚠️ ADVERTENCIA El uso indebido o descuidado de esta pistola de flecha puede causar lesiones graves o la muerte. Lea y siga las instrucciones cuidadosamente. No cargue una flecha en la pistola de flechas hasta que esté listo para disparar. Si carga una flecha y luego decide no disparar, quítela manualmente o disparando la pistola de flecha a un objetivo seguro. Una pistola de flecha descargada y sin amartillar que está "EN MODO SEGURO" es más segura. Los accidentes ocurren rápido, por favor maneje la pistola de flechas con precaución.

⚠️ PRECAUCIÓN

Los componentes de esta pistola de flecha fueron diseñados y fabricados para ofrecer un rendimiento óptimo. Cualquier modificación o manipulación de una pistola de flechas puede causar un mal funcionamiento, anular su garantía y puede hacer que no sea segura de usar. Cualquier cambio en el rendimiento (como una fuerza de tracción del gatillo baja y un recorrido del gatillo acortado) indica una posible modificación, manipulación y/o desgaste. Dicha pistola de flechas debe ser inspeccionada, reemplazada o debidamente reparada por personal calificado de Umarex USA. Cualquier pistola de flecha que haya sido abandonada debe ser revisada por personal calificado para asegurarse de que su función no se ha visto afectada.



2. OPERATING THE SAFETY

⚠️ ADVERTENCIA Asegúrese de que la pistola de flecha siempre esté apuntando en una dirección segura. Nunca apunte la pistola de flecha a ninguna mascota o persona, incluso si está desarmada y descargada. Siempre maneje la pistola de flecha como si estuviera cargada y lista para disparar.



ilustración 2a

ilustración 2b

El AirSaber de Umarex® tiene el seguro como se muestra en la **ilustración 2**.

- Para poner “EN MODO SEGURO”, empuje el seguro desde la izquierda para que el anillo rojo se oculte (**ilustración 2a**).
- Para poner en “MODO NO SEGURO” (listo para disparar), empuje el seguro desde la derecha para que el anillo rojo quede expuesto (**ilustración 2b**).

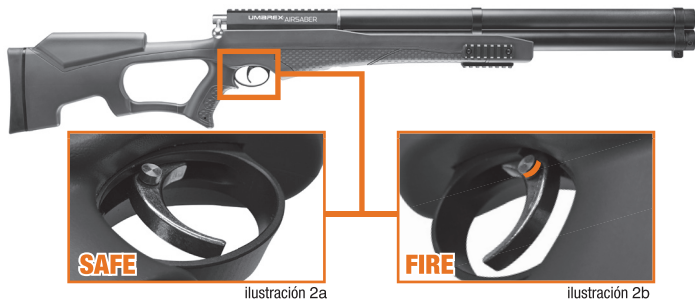
⚠️ PRECAUCIÓN

Al igual que todos los dispositivos mecánicos, el seguro de la pistola de flechas puede fallar. Incluso cuando la seguridad está en “MODO SEGURO”, debe continuar manejando la pistola de flechas de forma segura. Nunca apunte una pistola de flechas a nada que no tenga la intención de disparar.

⚠️ PRECAUCIÓN

Antes de poner su pistola de flecha en “MODO NO SEGURO”, asegúrese de que su rifle de aire está apuntando en una dirección segura y que usted está listo para disparar.



3. CARGANDO TU PISTOLA DE FLECHAS

La pistola de flechas Umarex® AirSaber está equipada con un depósito de aire comprimido que está aprobado para aire comprimido de hasta 3625 psi. Este depósito se puede llenar en cualquier momento utilizando el puerto de llenado suministrado. **NO INTENTE REMOVER LA RESERVA DE AIRE.**

⚠️ ADVERTENCIA No llene en exceso la reserva. La presión excesiva puede dañar la pistola de flechas y puede conducir a una ruptura del depósito que puede causar lesiones o la muerte.

⚠️ ADVERTENCIA Utilice únicamente aire seco comprimido o nitrógeno en esta pistola de flechas. El uso de otros gases, incluido el oxígeno puro, puede causar daños en la pistola de flechas y puede generar una explosión que puede causar lesiones o la muerte.

⚠️ ADVERTENCIA Antes de retirar la manguera de llenado, saque siempre el aire de la manguera utilizando la válvula de la bomba. No hacerlo puede resultar en la manguera azotando alrededor, lo que puede causar lesiones o daños a la propiedad.

⚠️ ADVERTENCIA El lubricante a base de petróleo no debe utilizarse dentro o con el depósito de gas comprimido. El oxígeno bajo presión puede reaccionar violentamente con productos a base de petróleo, lo que resulta en explosiones, incendios, daños a la propiedad, lesiones graves y muerte.

⚠️ ADVERTENCIA El depósito de aire comprimido no es extraíble. Es una parte fija e integral de la pistola de flecha. **NO** intente quitarlo. La extracción del depósito anula la garantía y puede provocar lesiones graves o muerte.



3A. LECTURA DEL MEDIDOR DE PRESIÓN DEL DEPÓSITO DE AIRE DE SU PISTOLA DE FLECHAS

La presión en el depósito se puede leer en el manómetro incorporado. El medidor tiene una precisión del 10 %. Las variaciones de temperatura también pueden afectar el nivel mostrado.

Para obtener lecturas más precisas durante el llenado, consulte el medidor incorporado del tanque, compresor o bomba manual si está disponible.

PRECAUCIÓN

Compruebe el indicador de nivel de presión del depósito de aire comprimido solo cuando la pistola de flechas esté descargada y desarmada y cuando el seguro esté activado.

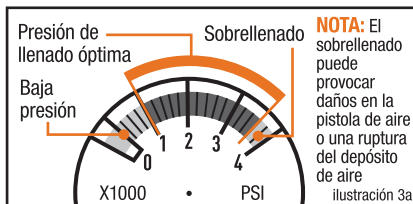

3B. LLENAR EL DEPÓSITO DE AIRE CON UNA BOMBA DE MANO

Asegúrese de que la pistola de flecha está descargada, amortillada, EN MODO SEGURO y apuntando hacia una dirección segura. Conecte la sonda de llenado rápido que viene incluida a la toma de conexión rápida de la bomba de mano #12FS (ilustración 3b) y, a continuación, inserte la sonda de llenado rápido en el puerto de llenado del AirSaber (ilustración 3c). Empezar a bombear. Continúe bombeando hasta que el manómetro del depósito de aire indique que está entre 1000-3625 psi. NO SOBRELLENE. Una vez alcanzada la presión deseada, saque el aire de la manguera de la bomba y desconecte la manguera de la bomba del depósito. **NOTA:** Si la manguera de la bomba no se le saca el aire antes de desconectarse, la manguera puede golpear con fuerza cuando se desconecta y podría causar lesiones o daños a la propiedad.

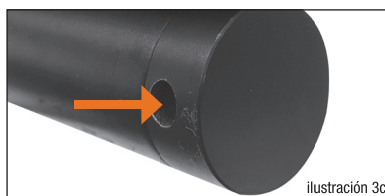
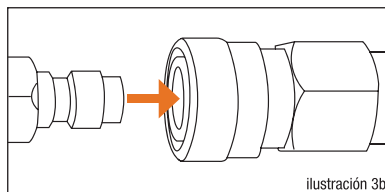

PRECAUCIÓN

Utilice únicamente una bomba manual diseñada específicamente para precargar tanques de alta presión y que esté equipada con un accesorio de desconexión rápida #12FS. No utilice un compresor de aire estándar ni una bomba de bicicleta.

3C. LLENAR EL DEPÓSITO DE LA PISTOLA DE FLECHAS CON UN TANQUEO BOTELLA DE ALTA PRESIÓN

Asegúrese de que la pistola de flechas está descargada, amortillada, EN MODO SEGURO y apuntando hacia una dirección segura. Conecte la sonda de llenado rápido que viene incluida al tanque de alta presión o a la toma de #12FS de desconexión rápida de la botella (ilustración 3b). Inserte la sonda de llenado rápido en el puerto de llenado del AirSaber (ilustración 3c). Lentamente abra la válvula en el tanque de alta presión y comience a llenar el depósito de la pistola de flechas. **NOTA:** Lentamente llene el depósito de la pistola de flechas. Llenarlo demasiado rápido puede hacer que el calor se acumule, lo que resultará en una lectura inexacta en el manómetro del depósito. Continúe llenando hasta que el manómetro en el depósito de la pistola de flechas indique que está entre 1000-3625 psi. NO SOBRELLENE. Una vez alcanzada la presión deseada, saque el aire de la manguera del tanque o botella de alta presión y desconéctelo del depósito de la pistola de flechas. **NOTA:** Si a la manguera de la bomba no se le saca el aire antes de desconectarse, la manguera puede golpear con fuerza cuando se desconecta y podría causar lesiones o daños a la propiedad.

PRECAUCIÓN

Al rellenar, utilice únicamente aire comprimido exento de aceite y agua (DIN EN 12021 – aire para respirar) o nitrógeno con una presión máxima de 3625 PSI (250 bar). Nunca exponga un depósito de presión lleno a una temperatura superior a 122 oF (50 oC). No realice alteraciones en el depósito de aire comprimido ni en sus válvulas. Conozca las normas legales nacionales aplicables para la recarga. No rellene un depósito de aire que tenga fugas o que parezca inseguro. Vacíe de una manera segura.



4. DESGASIFICACIÓN DE SU PISTOLA DE FLECHAS

NOTA: La pistola de flechas debe ser disparada ("sin seguro") para desgasificación del tanque de aire. El usuario debe estar seguro de que NO hay una flecha cargada antes de desgasificación del rifle de aire.

⚠️ ADVERTENCIA Cuando se desgasifica, el aire se libera a través del tubo de aire. ¡Si hay una flecha cargada se disparará!

Asegúrese de que la pistola de aire esté descargada, desmartillada, EN MODO SEGURO y apuntando hacia una dirección segura. Verifique que NO haya flechas cargadas. Localice el tornillo para desgasificar en la empuñadura superior izquierda de la pistola de flechas (véase la **ilustración 4a**) y gírelo lentamente en sentido contrario a las manecillas del reloj hasta que oiga que el aire presurizado comienza a salir (véase la **ilustración 4b**). NO CONTINUE ROTANDO EL TORNILLO DE DESGASIFICAR. Deje que salga lentamente. Una vez que ya no oiga la ventilación del gas, gire el tornillo de desgas en el sentido de las manecillas del reloj. Compruebe dos veces para asegurarse de que la pistola de flechas no está cargada, amartille la pistola de flechas, apunte hacia una dirección segura, poner "SIN SEGURO" y apretar el gatillo para eliminar la presión de gas residual en la pistola de flechas. Mientras continúa apuntando hacia una dirección segura, ponga EN MODO SEGURO y asegúrese de que el manómetro del depósito de aire no muestre presión en el depósito.

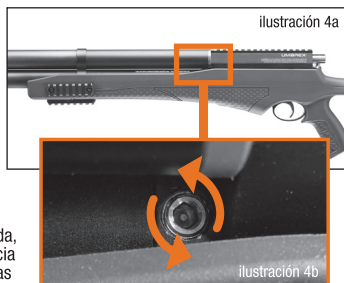

5. CARGANDO Y DESCARGANDO SU PISTOLA DE FLECHAS

⚠️ ADVERTENCIA Las flechas pueden dañarse si impactan en objetos duros, otras flechas, o si se le dispara a un objetivo. Cada flecha debe ser inspeccionada en busca de daños antes de su uso, tales como grietas, divisiones, o el sonido de agrietamiento cuando se manipula. Mientras usa protección para los ojos y guantes, inspeccione las flechas flexionando

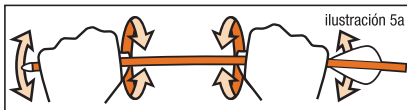

suavemente, torciendo y apretando el eje (ver **ilustración 5a**). Una flecha dañada puede astillarse o explotar al disparar, lo que resulta en daños en la pistola de flechas y lesiones graves o su muerte o la de quienes estén como observadores. Si sospecha que una flecha ha sido dañada, deseche la flecha inmediatamente.

⚠️ ADVERTENCIA Utilice SOLO flechas Umarex AirSaber con la pistola de flechas AirSaber. El uso de otras flechas puede causar lesiones graves o incluso la muerte. Las flechas AirSaber están diseñadas para una resistencia suficiente para manejar una presión de aire extremadamente alta. Las flechas para arcos y ballestas no son lo suficientemente fuertes como para soportar la alta presión del aire y pueden explotar cuando están presurizadas. Esto puede causar lesiones graves al tirador y a los espectadores.

⚠️ PRECAUCIÓN

Siempre cargue y descargue una flecha agarrándola del eje. Si se están usando puntas anchas, mantenga las manos alejadas de la punta ancha.

5A. CARGA

⚠️ ADVERTENCIA Nunca cargue una flecha en una pistola de flechas amartillada.

Asegúrese de que la pistola de flechas está descargada, desmartillada, EN MODO SEGURO y apuntando hacia una dirección segura. Deslice el extremo abierto de la flecha sobre el tubo de aire (**ilustración 5b**) y siga empujando la flecha hacia abajo hasta que no se mueva más (**ilustración 5c**).

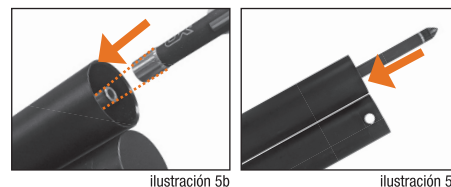

5B. DESMARTILLAR Y DESCARGA

⚠️ ADVERTENCIA La pistola de flechas debe ser desmartillada antes de descargar una flecha. No hacerlo podría causar lesiones graves o muerte.



APUNTANDO HACIA UN OBJETIVO SEGURO

Para desarmatillar la pistola AirSaber, apunte la boca en una dirección segura y quite el seguro. Tire hacia arriba de la palanca del cerrojo y tire del cerrojo hasta el fondo (**ilustración 6a**). Sosteniendo la palanca del cerrojo en esa posición con una mano, apriete el gatillo hasta que se escuche un ruido de clic y sostenga (**ilustración 6b**). **LENTAMENTE** devuelva el cerrojo a la posición cerrada (**ilustración 6c**), suelte el gatillo y ponga la pistola de flecha EN MODO SEGURO.



Para descargar el AirSaber, asegúrese de que la pistola de flechas no esté amartillada, EN MODO SEGURO, y apuntando hacia una dirección segura. Tire de la flecha hacia adelante y deslícela para sacarla del tubo de aire.

6. APUNTANDO HACIA UN OBJETIVO SEGURO

ADVERTENCIA Nunca lleve su pistola de flechas mientras está amartillada o está cargada. Lo mejor es amartillar la pistola de flechas sólo antes de disparar. Bajo ninguna circunstancia, su pistola de flecha debe ser llevada amartillada y cargada.

SIEMPRE ESTÉ SEGURO DE SU OBJETIVO Y LO QUE ESTÁ MÁS ALLÁ DE ÉL. Nunca dispare a un sonido, flash de color o movimiento. Un cazador camuflado puede ser fácilmente confundido con un objetivo. Siempre asegúrese de dónde golpeará la flecha y dispare solo si está seguro de que su proyectil se detenga detrás de su objetivo. Piense en lo que golpeará si no pega el objetivo. No disparen al azar en el cielo.

PRECAUCIÓN

Su barrera debe estar diseñada para su uso con ballestas de alta velocidad y comprobar si hay desgaste antes y después de cada uso. Todas las barreras están sujetas a desgaste y eventualmente fallarán. Suspense el uso si la superficie de la barrera muestra signos de fallo. Coloque siempre la barrera en un lugar que sea seguro en caso de que falle la barrera. Suspense el uso de una barrera si la flecha pasa a través de ella.



DISPARANDO SU PISTOLA DE FLECHAS

ES

7. DISPARANDO SU PISTOLA DE FLECHAS

ADVERTENCIA Al amartillar la pistola de flechas no coloque la mano sobre o delante de la boca de la pistola. Nunca permita que la boca apunte hacia usted o cualquier otra persona durante el amartillado. Mantenga siempre la boca apuntando hacia una dirección segura.

ADVERTENCIA Nunca asuma que por el hecho de que la pistola de flechas no está cargada es segura. Siempre trate la pistola de flecha como si estuviera cargada y con el mismo respeto que lo haría con un arma de fuego.

NOTA: Muchos factores afectan el rendimiento y la velocidad de la pistola de flechas, la lubricación, la temperatura, la presión del aire y el peso de la flecha.

Cuando esté absolutamente seguro de que su pistola de flechas está dirigida a un objetivo seguro y usted está listo para disparar, coloque su pistola de flecha “MODO NO SEGURO” (ver **sección 2, Funcionamiento del seguro**). Prepare la pistola de flechas para disparar tirando hacia arriba de la palanca del cerrojo y tirando el cerrojo hacia atrás hasta donde llegue (**ilustración 7a**). Luego suéltela la palanca del cerrojo y empuje hacia abajo cuando vuelva totalmente adelante (**ilustración 7b**). Apriete el gatillo.

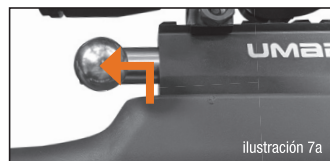

ADVERTENCIA Cuando una flecha impacta a un objeto duro, a otra flecha o a un animal de juguete, puede producirse daño en la flecha. Una flecha dañada puede astillarse y dejar atrás la metralla de carbono que puede ser perjudicial, especialmente si se ingiere.

Si se utiliza para cosechar la caza, inspeccione las heridas de entrada y salida y el área alrededor de las heridas en busca de residuos de carbono antes de retirar la flecha.

Si sospecha que hay fragmentos de fibra de carbono, tenga mucho cuidado al retirar la flecha y los fragmentos rotos del eje de la flecha. Durante las pruebas de campo, si hay sospecha evite los residuos de fibra de carbono y retire y deseche cuidadosamente cualquier materia que tenga la presencia o sospecha de presencia de fragmentos de fibra de carbono.



8. MANEJO Y CUIDADO DE LOS DEPÓSITOS DE AIRE

⚠️ ADVERTENCIA El aire utilizado debe cumplir con din 3188 (aire para respirar). No almacene el depósito de aire comprimido a temperaturas superiores a 122°F (50°C). Siga siempre las advertencias y las instrucciones de seguridad del fabricante en relación con la manipulación y el almacenamiento del depósito de aire comprimido.

⚠️ ADVERTENCIA Los depósitos de aire comprimido pueden explotar a temperaturas superiores a 122°F (50°C). No los mutile ni incinere. No exponga los depósitos de aire comprimido a temperaturas superiores a 50°C (122°F), como en un vehículo estacionado al sol.

⚠️ PRECAUCIÓN

Los depósitos de aire comprimido con fugas, dañados o de más de 10 años deben vaciarse de forma segura y no volver a utilizarse ni rellenarse. Diez años después de la fecha de fabricación, el depósito de aire comprimido debe ser probado a expensas del propietario o reemplazado. La fecha de fabricación se registra en el depósito. UMAREX USA no prueba los depósitos de aire comprimido.

- Si su depósito de aire comprimido necesita reparación, llame a Umarex USA (479) 646-4210 y pregunte por el Departamento de Servicio o visite www.umarexusa.com. ¡NO INTENTE DESENSAMBLARLO! Su depósito de aire comprimido requiere herramientas y accesorios especiales para repararlo. Cualquier desmontaje o modificación no realizado por Umarex USA anulará la garantía.
- No altere la superficie del depósito de aire comprimido. En particular, no lo grabe ni aplique abrasivos. Esto puede dañar el depósito y crear un riesgo de seguridad.
- Inspeccione el depósito de aire comprimido en busca de grietas y daños antes de cada uso.
- Proteja el depósito de aire comprimido contra daños de cualquier tipo.

El depósito de aire comprimido tiene una vida útil de 10 años. UMAREX USA no prueba los depósitos de aire comprimido. Para encontrar una instalación de pruebas aprobada por D.O.T., haga una búsqueda web para las pruebas hidrostáticas D.O.T. en su área.

Ciertas condiciones pueden afectar al depósito de aire, lo que puede afectar a su rendimiento adecuado. Estas condiciones incluyen el uso, el mantenimiento y el almacenamiento a temperaturas que son más altas o más bajas de las temperaturas normales al aire libre (normal es igual a 60°-80° F/16°-27° C) y cuando se dispara rápidamente la pistola de flechas.

- 1 Las altas temperaturas pueden aumentar la presión en el depósito de aire y también dentro de la pistola de flechas, lo que conduce a una presión de funcionamiento más alta que la estándar. Este exceso de presión podría causar un mal funcionamiento de la pistola de flechas



o dañarse permanentemente. La temperatura máxima de almacenamiento o de funcionamiento nunca debe superar los 122°F (50°C). Esta temperatura se puede alcanzar si deja la pistola de flechas bajo la luz solar directa en un día soleado. Por lo tanto, para garantizar el correcto funcionamiento de la pistola de flechas, no la exponga a altas temperaturas o luz solar directa durante largos períodos de tiempo. De lo contrario, el depósito de aire podría sobrecalentarse y explotar, lo que podría dañar la pistola de flecha y causar lesiones o muerte a las personas a su alrededor.

2. Se debe tener cuidado para asegurarse de que la pistola de flechas no se dispare con un depósito de aire está bajo de presión. Estos son algunos indicadores de presión insuficiente:
 - A) El sonido del disparo no es tan fuerte como cuando el depósito está lleno.
 - B) La flecha golpea debajo del objetivo o en una posición más baja de lo que lo haría con un depósito de aire lleno (es decir, la velocidad ha disminuido).

9. SOLUCIÓN DE PROBLEMAS

PROBLEMAS COMUNES

Problema	Posible causa				
	El seguro está activado	El depósito está vacío	Escombros en el tubo de aire	Bajo en aire	Flecha no cargada correctamente
Pobre rendimiento de disparo		●	●	●	●
La pistola de flechas no dispara	●	●		●	●
Proyectil lento		●	●	●	●

10. CUIDADO Y MANTENIMIENTO

⚠️ PRECAUCIÓN

Antes de cualquier cuidado, limpieza o mantenimiento, asegúrese siempre de que su pistola de flechas está descargada, desarmada, desgasificada y con la seguridad en la posición "ON SAFE". Manténgase apuntando hacia una dirección segura. Es importante realizar inspecciones de rutina y mantener su pistola de flechas correctamente.

AVISO

Los aceites que contienen ácido o resina pueden dañar los sellos y posiblemente el acabado de la pistola de flechas.



CUIDADO Y MANTENIMIENTO

NUNCA ALMACENE UN ARMA DE FLECHAS CARGADA O AMARTILLADA. Descargue la flecha de la pistola de flechas. Mantenga la pistola de flechas lejos de los niños y los tiradores no entrenados. Almacene las flechas por separado de la pistola de flechas para evitar que sean utilizadas por tiradores no entrenados. Proteja su pistola de flecha de la humedad y la suciedad; limpie la pistola de flecha y envuélvala en un paño suave y seco. **RECUERDE:** Compruebe siempre que la pistola de flechas esté descargada al tomarla del almacenamiento o de otra persona.

Con cuidado e inspecciones de rutina su pistola de flechas proporcionará muchas sesiones de disfrute de disparos. El abuso, el abandono y la exposición continua a los elementos perjudicarán el rendimiento de cualquier pistola de flechas.

Su Umarex® AirSaber está diseñada para disparar flechas que han sido fabricadas específicamente para ella.

⚠️ ADVERTENCIA El lubricante a base de petróleo no debe utilizarse en el depósito de gas comprimido ni con ellos. El oxígeno bajo presión puede reaccionar violentamente con productos a base de petróleo, lo que resulta en explosiones, incendios, daños a la propiedad, lesiones graves y muerte.

PARTES DE TRABAJO: Su rifle de aire requiere poca lubricación. Las superficies alrededor del cerrojo (ver **ilustración 8a**) y el mecanismo de disparo (véase la **ilustración 8b**) deben lubricarse con aceite de cámara RWS sin petróleo después de cada 500 disparos. Recuerde, un poco es bueno, mucho no es mejor.

CUBIERTA: Para eliminar los escombros que se hayan acumulado en la cubierta, rocíe aire enlatado a baja presión en el espacio abierto entre la cubierta y el interior tubo de aire.

SUPERFICIE: Las piezas metálicas expuestas (receptor, cabezales de tornillo, gatillo, etc.) DEBE limpiarse con un paño ligeramente engrasado después de manipularlo para evitar el óxido. Utilice aceite libre de ácidos ligeros y sin resina. El aceite de cilindro de resorte RWS es excelente para esto.

FLECHAS: Para conservar las juntas tóricas del asiento de flecha en el tubo de aire, después de cada 25 disparos aplique una gota de lubricante de cámara RWS en el borde trasero de una flecha (ver **ilustración 8c**) y cárguela en el AirSaber hasta que ya no pueda más.

Asegúrate de inspeccionar cada flecha en busca de daños como se describe en **Sección 5 - Carga y descarga de tu pistola de flecha** antes y después de cada disparo.



ilustración 8a



ilustración 8b



CUIDADO Y MANTENIMIENTO

ES

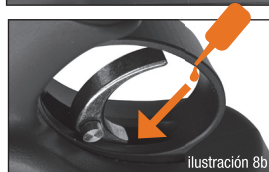
PRUEBA DE LLENADO RÁPIDO: Para conservar las juntas tóricas de la sonda de llenado rápido del depósito de aire y el puerto de llenado del depósito, aplique una gota de lubricante de cámara RWS a las juntas tóricas de la sonda de llenado rápido (consulte la **ilustración 8d**) antes de insertarla en el AirSaber.

⚠️ PRECAUCIÓN

Compruebe que los tornillos de la culata estén socados, entre, durante y después de la actividad de disparo. Los tornillos sueltos pueden causar lesiones o la muerte.



ilustración 8c



ilustración 8d

11. REPARACIÓN Y SERVICIO

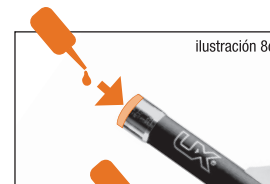
⚠️ ADVERTENCIA Una pistola de flecha que no está funcionando correctamente puede ser peligrosa. Debe mantenerse a salvo de su uso por cualquier persona hasta que se repare o destruya. No intente desensamblar la pistola de flechas. Es difícil de volver a ensamblar y anulará la garantía. El desmontaje o el reensamblaje incorrectos pueden causar lesiones graves o la muerte.

No devuelva el producto defectuoso o dañado al distribuidor. Si su pistola de flecha necesita reparación, llame a Umarex USA (479) 646-4210 y pregunte por el Departamento de Servicio o visite www.umarexusa.com. ¡NO INTENTE DESMONTARLO! Su pistola de flecha requiere herramientas y accesorios especiales para repararlo. Cualquier desmontaje o modificación no realizado por Umarex USA anulará la garantía.

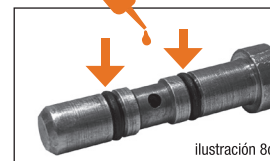
⚠️ PRECAUCIÓN

Si transporta un depósito de aire comprimido por avión o lo envía por correo, debe estar vacío.

12. GARANTÍA

Este producto está garantizado al consumidor minorista durante tres (3) años a partir de la fecha de compra contra defectos de material y mano de obra y no es transferible.

LO QUE CUBRE: Piezas de repuesto y mano de obra.

LO QUE NO CUBRE: Gastos de envío a Umarex USA por producto defectuoso y daños causados por abuso o falta de mantenimiento normal, así como cualquier otro gasto. Daños consecuentes, o gastos incidentales, incluyendo daños a la propiedad. Algunos estados no permiten la exclusión o limitación de daños incidentales o consecuentes, por lo que la limitación o exclusión anterior puede no aplicarse a usted.

RECLAMOS DE GARANTIA: Reclamos de garantía y reparación solo para clientes estadounidenses. Llame a Umarex USA (479)-646-4210 y pregunte por el Departamento de Servicio. Si se determina que es necesaria una devolución, se le emitirá un Número de Autorización de Devolución. Escriba este número en negrita en la caja y devuelva el producto prepagado a Umarex USA. Su nombre, dirección, número de teléfono y una nota explicando el defecto encontrado deben incluirse en el paquete. **Una copia del recibo de caja registradora fechado original debe acompañar la devolución.** Los clientes estadounidenses deben incluir un cheque realizado a Umarex USA en la cantidad proporcional para el departamento de servicio de Umarex USA para cubrir el envío y la manipulación.

GARANTIAS IMPLÍCITAS: Cualquier garantía implícita, incluidas las garantías implícitas de comerciabilidad y adecuación para un propósito particular, está limitada en duración a tres (3) años a partir de la fecha de compra al por menor. **ALGUNOS ESTADOS NO PERMITEN LIMITACIONES SOBRE CUANTO TIEMPO DURA UNA GARANTIA IMPLICITA, POR LO QUE LAS LIMITACIONES ANTERIORES PUEDEN NO APLICARSE A USTED. EN LA MEDIDA EN QUE CUALQUIER DISPOSICIÓN DE ESTA GARANTIA SEA PROHIBIDA POR LA LEY FEDERAL, ESTATAL O MUNICIPAL QUE NO PUEDA SER PREMEDITADA, NO SERÁ APLICABLE. ESTA GARANTÍA LE OTORGA DERECHOS LEGALES ESPECÍFICOS, Y USTED PUEDE TENER OTROS DERECHOS QUE VARIAN DE ESTADO A ESTADO Y DE PAÍS A PAÍS.**

PARA VALIDAR ESTA GARANTÍA: Envíe la tarjeta de registro en un plazo de 30 días a: Umarex USA, 7700 Chad Colley Boulevard, Fort Smith, Arkansas 72916 o **Regístrese en línea en www.UmarexUSA.com.**

DO NOT RETURN THIS PRODUCT TO THE STORE

Airguns and airsoft guns must be returned to the manufacturer for service, repair, or replacement.

Umarex USA products have a warranty on defective parts and workmanship.

The original receipt is required. See manual for details. If you have any questions or concerns about Umarex USA products, please contact us at 1-479-646-4210 or visit www.UmarexUSA.com and one of our service techs will be glad to assist you.

For maintenance, service tips, and manuals visit our website:

www.UmarexUSA.com

NE RETOURNEZ PAS CE PRODUIT AU MAGASIN

Les armes à air et les armes "airsoft" doivent être retournées chez le fabricant pour le service, les réparations ou le remplacement.

Les produits Umarex USA sont garantis contre les défauts de matériaux et de fabrication.

Le reçu de caisse est nécessaire. Voir le manuel pour plus de détails. Si vous avez des questions ou des préoccupations au sujet des produits Umarex USA, S.V.P, communiquez avec nous en composant le 1-479-646-4210 ou visitez le www.UmarexUSA.com et un de nos techniciens vous aidera avec plaisir.

Pour l'entretien, des conseils concernant le service et des manuels, visitez notre site web:

www.UmarexUSA.com

NO DEVUELVA ESTE PRODUCTO A LA TIENDA

Las armas de aire y de aire comprimido se deben de regresar al fabricante para servicio, reparación o reemplazo.

Los productos Umarex de EEUU tienen una garantía por partes defectuosas y de hechura.

Se requiere el recibo de compra original. Consulte el manual para más detalles. Si tiene alguna pregunta o inquietudes sobre los productos Umarex USA, por favor contáctenos al 1-479-646-4210 o visítenos a www.UmarexUSA.com y uno de nuestros técnicos de servicio con gusto le ayudará.

Para mantenimiento, consejos de servicio y manuales, visite nuestro sitio de web:

www.UmarexUSA.com

REGISTER YOUR PRODUCT. GET NEWS & OFFERS.

www.UmarexUSA.com/register

EN Umarex USA Registration

As the purchaser of a new airgun or airsoft gun distributed by Umarex USA, you are entitled to the benefits of a limited warranty upon the registration of your product at www.UmarexUSA.com within 30 days of purchase. For warranty or repair details or questions associated with your gun, see the Warranty/Repair section in the manual that accompanied your product at the time of purchase. Keep your original sales receipt. It must accompany the gun if it is returned for any reason.

If you have questions or concerns regarding the Umarex USA product you have purchased, please contact our Customer Service Department at 479-646-4210 or visit www.UmarexUSA.com.

Register on the internet at
www.UmarexUSA.com/register

FR Enregistrement des Umarex USA

Comme acheteur d'une nouvelle arme à air ou arme airsoft distribuée par Umarex USA, vous avez droit à une garantie limitée lorsque vous enregistrez votre produit au www.UmarexUSA.com l'intérieur de 30 jours suivant l'achat. Pour plus de détails concernant la garantie et les réparations ou si vous avez des questions au sujet de votre arme, consultez la section Garantie/réparation du manuel qui accompagnait votre produit lors de l'achat. Conservez votre reçu de caisse original. Il doit accompagner l'arme si celle-ci nous est retournée pour quelque raison que ce soit.

Si vous avez des questions ou des préoccupations concernant le produit UmarexUSA que vous avez acheté, communiquez avec notre service à la clientèle au 479-646-4210 ou visitez le www.UmarexUSA.com.

Enregistrez votre arme sur Internet au
www.UmarexUSA.com/register

ES Registración del Umarex USA

Como el comprador de una nueva arma de air o arma de airsoft distribuida por Umarex USA, usted tiene derecho a los beneficios de una garantía limitada cuando registre su producto en www.UmarexUSA.com dentro de 30 días después de la compra. Para detalles de garantía o de reparación o preguntas relacionadas con su arma de air, vea la sección de Garantía/ Reparación en el manual que acompaña a su producto al momento de la compra. Guarde su recibo original de venta. Debe de acompañar al arma de air si se devuelve por alguna razón.

Si tiene preguntas o inquietudes sobre el producto Umarex USA que ha comprado, por favor contacte a nuestro Departamento de Servicio al Cliente al 1-479-646-4210 o visite www.UmarexUSA.com.

Registrar en la internet en
www.UmarexUSA.com/register

UX UMAREX
AIRGUNS

Distributed by / Distribué par / Distribuido por:

UMAREX USA, INC.

7700 Chad Colley Boulevard

Fort Smith, AR 72916

www.UmarexUSA.com

We reserve the right to make color and design changes and technical improvements. No responsibility is accepted for printing errors or incorrect information.

Sauf modifications de la couleur et du design ainsi que des améliorations techniques, erreurs d'impression et erreur. Toutes les données sont fournies sans garantie.

Nos reservamos el derecho para realizar cambios al color y diseño y mejoras técnicas. No se acepta responsabilidad por errores de impresión o información incorrecta.

This OWNER'S MANUAL should always accompany the airgun and be transferred with it upon change of ownership or when presented to another person.

Ce MANUEL DE PROPRIÉTAIRE devrait toujours accompagner l'arme à air et être donné avec celle-ci lorsqu'il y a changement de propriétaire ou lors de l'utilisation par une autre personne.

Este MANUAL DE OPERACIONES DEL USUARIO siempre debe acompañar a la pistola de aire y transferirlo con ella si se cambia el dueño o cuando se le presenta a otra persona.